

FLOJET

a xylem brand

Automatic Diaphragm System Pump

- FR** Pompe à membrane automatique
- DE** Automatische Membranpumpe
- IT** Pompa automatica a membrana
- NL** Automatische membraanpomp
- SE** Automatisk Membranpump
- ES** Bomba automática de diafragma



CE

Purpose of this manual

The purpose of this manual is to provide necessary information for product installation, operation and maintenance.



CAUTION: Read this manual carefully before installing, using or servicing this product. Failure to follow the instructions within this manual could result in explosion, property damage, severe personal injury and/or death.



NOTICE: Save this manual for future reference, and keep it readily available at the location of the unit.

Safety



WARNING:

- The operator must be aware of safety precautions to prevent physical injury.
- Operating, installing or maintaining the unit in any way that is not covered in this manual could cause death, serious personal injury or damage to the equipment. This includes any modification to the equipment or use of parts not provided by Xylem. If there is a question regarding the intended use of equipment, please contact a Xylem representative before proceeding.
- Do not change the service application without the approval of an authorized Xylem representative.

DANGER: Failure to follow this instruction manual may lead to significant property damage or may result in serious injury or death.

Safety terminology and symbols

About safety messages

It is extremely important that you read, understand and follow the safety messages and regulations carefully before handling the product. They are published to help prevent these hazards:

- Personal accidents and health problems
- Damage to the product
- Product malfunction

Hazard Level:	Indication:
DANGER	A hazardous situation which, if not avoided, will result in death or serious injury.
WARNING	A hazardous situation which, if not avoided, could result in death or serious injury.
CAUTION	A hazardous situation which, if not avoided, could result in minor or moderate injury.
NOTICE	A potential situation which, if not avoided, could result in undesirable conditions. A practice not related to personal injury.

Hazard categories

Hazard categories can either fall under hazard levels or let specific symbols replace the ordinary hazard levels symbols. Electrical hazards are indicated by the following specific symbols:



ELECTRICAL HAZARD:

These are examples of other categories that can occur. They fall under the ordinary hazard levels and may use complementing symbols:

- Crush hazard
- Cutting hazard
- Arc flash hazard

User safety

General safety rules

These are safety rules apply:

- Always keep work area clean
- Pay attention to the risks presented by gas and vapors in the work area.
- Avoid all electrical dangers. Pay attention to the risks of electric shock or arc flash hazards
- Always bear in mind the risk of drowning, electrical accidents and burn injuries

Safety equipment

Use safety equipment according to the company regulations. Use this safety equipment within the work area:

- Hard hat
- Safety goggles, preferably with side shields
- Protective shoes
- Protective gloves
- Gas mask
- Hearing protection
- First-aid kit
- Safety devices

NOTICE: Never operate a unit unless safety devices are installed.

Electrical connections

Electrical connections must be made by certified electricians in compliance with all international, national, state and local regulations. For more information about requirements, see sections dealing specifically with electrical connections.

Precautions before work

Observe these safety precautions before you work with the product or are in connection with the product:

- Provide a suitable barrier around the work area, for example, a guard rail
- Make sure that all safety guards are in place and secure
- Make sure that you have a clear path of retreat
- Make sure that the product cannot roll or fall over and injure people or damage property
- Make sure that the lifting equipment is in good condition
- Use a lifting harness, a safety line and a breathing device as required
- Allow all system and pump components to cool before you handle them
- Make sure that the product has been thoroughly cleaned
- Disconnect and lock out power before you service the pump
- Check the explosion risk before you weld or use electric hand tools

Wash the skin and eyes

Follow these procedures for chemicals or hazardous fluids that have come into contact with your eyes or skin:

Condition	Action
Chemicals or hazardous fluids in eyes	1. Hold your eyelids apart forcibly with your fingers 2. Rinse the eyes with eyewash or running water for at least 15 minutes 3. Seek medical attention
Chemicals or hazardous fluids on skin	1. Remove contaminated clothing 2. Wash the skin with soap and water for at least 1 minute 3. Seek medical attention, if necessary

Environmental safety

The work area

Always keep the station clean

Waste and emissions regulations

Observe these safety regulations regarding waste and emissions:

- Appropriately dispose of all waste
- Handle and dispose of the processed liquid in compliance with applicable environmental regulations
- Clean up all spills in accordance with safety and environmental procedures
- Report all environmental emissions to the appropriate authorities



WARNING: Radiation Hazard. Do NOT send the product to Xylem if it has been exposed to any nuclear radiation

Electrical installation

For electrical installation recycling requirements, consult your local electric utility

Recycling guidelines

Always follow local laws and regulations regarding recycling



WARNING: It is critical that chemical compatibility between the pump and the liquid media be verified by the user before installation and use in the equipment. Chemical incompatibility may cause premature failure and may result in leakage. Always read the manufacturers literature before you use fluid or solvent in the pump.

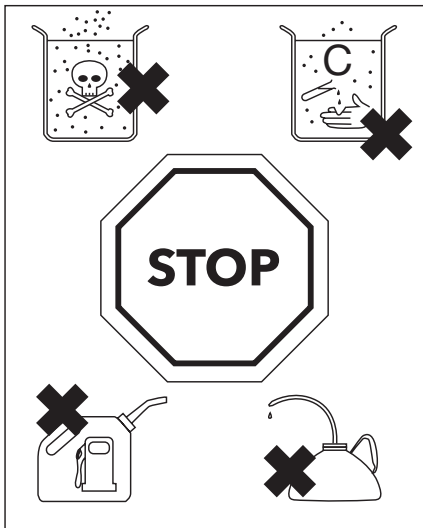

Installation/Mounting

CAUTION: Not For Continuous Duty, Intermittent Duty Only

CAUTION: Installation Notes: To avoid the risk of fire. Be sure that the area where pump is installed is isolated from gas, fuel tanks, electrical wiring looms or flammable substances. Failure to do so may cause injury or death.

CAUTION: Installation Notes: To avoid the risk of fire. Do not install this product if visible damaged. If damage exposes electrical contacts, electrical sparks could ignite fuel fumes. Failure to do so may cause injury or death.

1: Select pump location. Pump must be installed in a dry, ventilated area.

Figure 2.

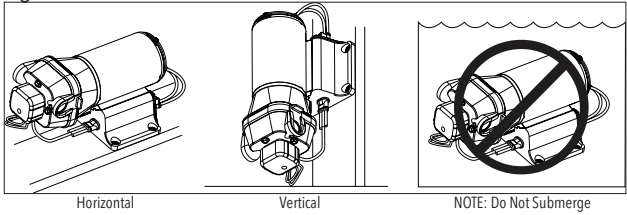

2: Connect fittings supplied with the pump to the system plumbing. Use 1/2" (13mm) I.D. flexible hose (preferably braided or reinforced) to reduce vibration through the plumbing system (Figure 1). Use hose clamps on the slip on barb hose connectors.

Important: Install strainer in the pump inlet to protect valves from debris.

3: Fasten pump to a flat surface. If mounting vertically; install with pumphead down (Figure 2) Do not over tighten screws to allow rubber mounts to absorb vibration.

4: Install inlet (A) and discharge (B) fittings. Firmly push slide clips (C) forward to lock fittings in place. - Figure 3

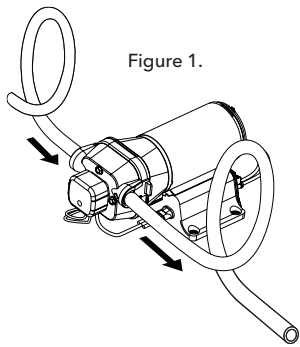

Figure 1.

Figure 3.

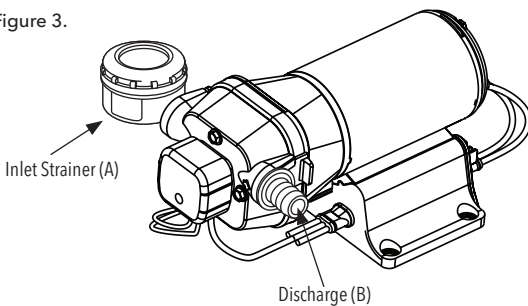
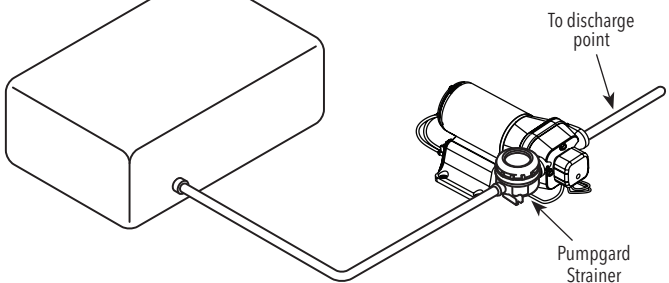

Figure 4.





WARNING

FIRE HAZARD



Wiring must comply with applicable electrical standards and include a properly sized fuse or circuit breaker. Improper wiring can cause a fire resulting in injury or death.



CAUTION: Suggested wiring information is given as a reference. For proper information please reference local wiring codes and specification guidelines.

Model	Volts	Amps	Fuse
R4320343A	24V	6.0 A	10 A Required
R4426343A	24V	6.0 A	10 A Required
R4420343A	24V	6.0 A	10 A Required
R4425509A	24V	6.0 A	10 A Required
R4425511A	24V	6.0 A	10 A Required
R4425512A	24V	6.0 A	10 A Required
R4320143A	12V	12.0 A	15 A Required
R4420143A	12V	12.0 A	15 A Required
R4426143A	12V	12.0 A	15 A Required
R4425503A	12V	12.0 A	15 A Required
R4425505A	12V	12.0 A	15 A Required
R4425506A	12V	12.0 A	15 A Required

Wire Size Table

Total Wire Length - feet (meters)

Pump Voltage	0 - 20 ft (0 - 6 m)	20 - 35 ft (6 - 9 m)	35 - 55 ft (9 - 12 m)
12 VDC	#14 AWG (2.5 mm ²)	#12 AWG (4 mm ²)	#10 AWG (6 mm ²)
24 VDC	#16 AWG (1.5 mm ²)	#14 AWG (2.5 mm ²)	#12 AWG (4 mm ²)

Electrical installation

Electrical Hazard:



WARNING: Make sure that all connections are performed by qualified installation technicians and in compliance with the regulations in force.



WARNING: Before starting work on the unit, make sure that the unit and the control panel are isolated from the power supply and cannot be energized.

Installation:



WARNING:

- Observe accident prevention regulations in force.
- Use suitable equipment and protection.
- Always refer to the local and/or national regulations, legislation, and codes in force regarding the selection of the installation site, plumbing, and power connections.

Electrical requirements:

The local regulations in force overrule specified requirements listed below.

Electrical connection checklist

Check that the following requirements are met:

- The electrical leads are protected from high temperature, vibrations, and collisions.
- The current type and voltage of mains connection must correspond to the specifications on the data plate on the pump.

Electrical Installation Diagram

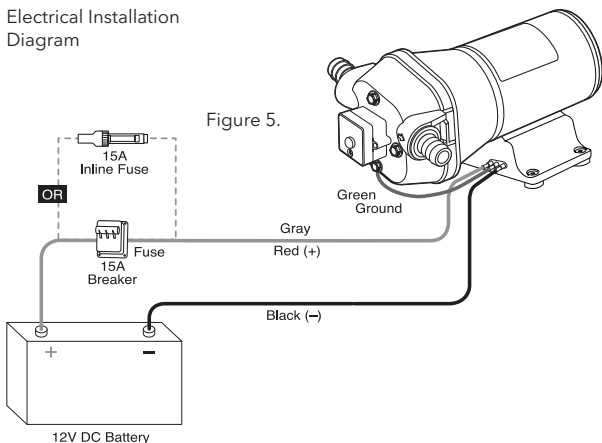

Operation

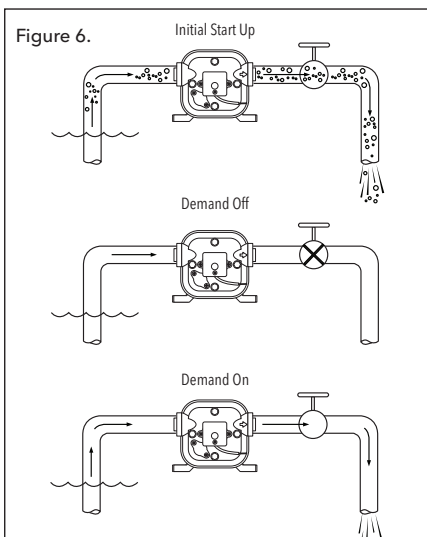

- Initial Start up
- Open all faucets
- Turn pump switch "ON"

NOTE: Expect a 10 second delay for power up.

- When water is free of air, turn all valves off beginning with the valve closest to the pump (Figure 6)

Important: Do not operate the pump more than 15 minutes continuously.

Winterizing



CAUTION: Allowing water to freeze in the system may result in damage to the pump, plumbing system or Exposed Industrial applications. Non-Toxic antifreeze for potable water may be used with Flojet pumps. Follow manufacturer's recommendations. Refer to equipment manufacturer's instructions for their specific winterizing and drainage procedures. Do not use automotive antifreeze to winterize potable water systems. These solutions are highly toxic and may cause serious injury or death if ingested.

1. Drain the water tank. Open tank drain valve. You may use the pump to drain the tank by opening all the valves in the system. Allow the pump to operate until the tank is empty. Do not operate the pump more than 15 minutes continuously.
2. Open all valves and purge the water from the plumbing system. Turn off power to the pump. Be sure that all the water from the drain lines is drained.
3. Remove quick-connect inlet and outlet fittings from the pump and turn the pump on to pump out remaining water from the pump head. Be sure to have a catch pan or a rag under the pump to prevent water from spilling onto the floor. Turn the pump off once the plumbing is empty. Leave the fittings disconnected from the pump until the system is ready to be used again. Make a note on your tank filler that the plumbing is not connected.
4. Be sure that all valves are left open to protect against damage to the plumbing.

Dimensions: Width - 6 1/8 inches (155.58mm), Height - 4 3/4 inches (120.65mm), Length - 9 7/8 inches (250.83mm)

Exploded View

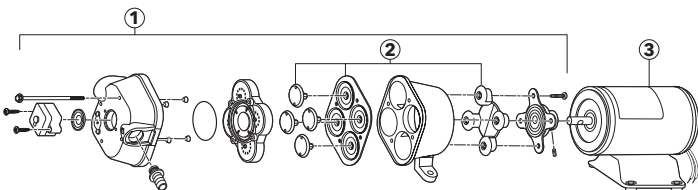

Parts List

KEY	Description	QTY	Kit No.
1	Pumphead Assembly	1	189146330A (EPDM)
	Pumphead Assembly	1	189146335A (VITON)
2	Diaphragm Kit	1	20403040A
3	Motor - 12	1	R2009236A
	Motor - 24	1	R2010180A
4	Pumpgard Strainer	1	01740950S

Accessories - Snap-In Port Fittings

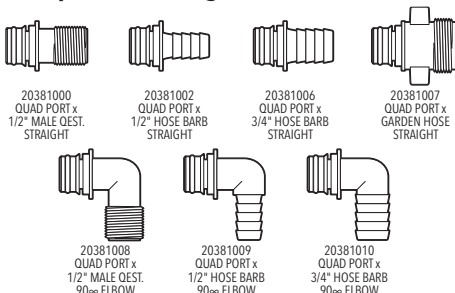

We hereby declare, under our sole responsibility, that our product to which this declaration relates has been designed to comply in accordance with the following Directives:

Electromagnetic Compatibility Directive 2004/108/EC
Restriction of Hazardous Substances Directive (RoHS) 2011/65/EU

FLO 5.0 Pompe à membrane automatique

DIAPHRAGM PRESSURE PUMP

Le but de ce manuel

Est de fournir les informations nécessaires pour l'installation du produit, son exploitation et sa maintenance.

ATTENTION: Lisez attentivement ce manuel avant d'installer, utiliser ou réparer ce produit. Le non-respect des instructions de ce manuel peut provoquer une explosion, des dommages matériels, des blessures graves et/ou la mort.

AVIS: Conservez ce manuel pour vous y référer ultérieurement, et pour qu'il soit facilement disponible à l'emplacement de l'unité.

SÉCURITÉ

AVERTISSEMENT:

- L'opérateur doit connaître les précautions de sécurité pour éviter les blessures physiques.
- L'exploitation, l'installation ou l'entretien de l'appareil d'une façon non conforme aux instructions de ce manuel peut entraîner la mort, des blessures personnelles graves ou endommager l'équipement. Cela comprend toute modification de l'équipement ou l'utilisation de pièces non fournies par Xylem. Si vous avez une question concernant l'utilisation prévue de l'équipement, veuillez contacter un représentant Xylem avant de poursuivre.
- Ne pas modifier l'application de service sans l'approbation d'un représentant autorisé de Xylem.

DANGER: Le non-respect de ces instructions pourrait provoquer une explosion, des dommages matériels, des blessures graves et/ou la mort.

TERMINOLOGIE ET SYMBOLES DE SÉCURITÉ

A propos des messages de sécurité: Il est extrêmement important que vous lisiez, compreniez et suiviez attentivement les messages et réglementations de sécurité avant de manipuler le produit. Ils sont publiés pour aider à prévenir les risques suivants:

- Accidents personnels et problèmes de santé
- Dommages du produit
- Dysfonctionnement du produit

Niveau de risque:	Indications:
DANGER	Une situation dangereuse qui, si elle n'est pas évitée, entraînera la mort ou des blessures
AVERTISSEMENT	Une situation dangereuse qui, si elle n'est pas évitée, pourrait entraîner la mort ou des blessures graves.
ATTENTION	Une situation dangereuse qui, si elle n'est pas évitée, pourrait entraîner des blessures mineures ou modérées.
AVIS	Une situation potentielle qui, si elle n'est pas évitée, peut entraîner des conditions indésirables. Une pratique non liée à des blessures personnelles.

Catégories de danger

Les catégories de danger peuvent être classées parmi les niveaux de risque ou des symboles spécifiques remplacent le risque ordinaire symboles de niveaux. Les risques électriques sont indiqués par les symboles spécifiques suivants:

RISQUE ÉLECTRIQUE

Voici des exemples d'autres catégories qui peuvent se produire. Ils sont classés parmi les niveaux de risque ordinaires et peuvent utiliser des symboles complémentaires:

1. Risque d'écrasement;
2. Risque de coupe;
3. Risque d'arc électrique

SÉCURITÉ DE L'UTILISATEUR

Règles générales de sécurité

Ces règles de sécurité s'appliquent:

- Maintenez toujours la zone de travail propre.
- Faites attention aux risques constitués par les gaz et les vapeurs dans la zone de travail.
- Évitez tous les risques électriques. Faites attention aux risques de choc électrique ou d'arc électrique.
- Toujours garder à l'esprit le risque de noyade, d'accidents électriques et de brûlures.

Équipement de sécurité. Utilisez un équipement de sécurité selon les règlements de l'entreprise. Utilisez cet équipement de sécurité dans la zone de travail:

- Casque
- Lunettes de sécurité, de préférence avec des protections latérales
- Chaussures de protection
- Gants de protection
- Masque à gaz
- Protection de l'ouïe
- Trousse de premiers soins
- Dispositifs de sécurité

AVIS : Ne jamais faire fonctionner la pompe sans que les dispositifs de sécurité ne soient installés.

Raccordements électriques

Les connexions électriques doivent être effectuées par des électriciens certifiés en conformité avec toutes les réglementations internationales, nationales, provinciales et locales. Pour plus d'informations sur les exigences, voir les sections traitant spécifiquement des branchements électriques.

Précautions à prendre avant travaux

Respectez ces consignes de sécurité avant de travailler avec le produit ou d'être en relation avec le produit:

- Assurez une barrière autour de la zone de travail, par exemple, un rail de garde
- Assurez-vous que tous les dispositifs de sécurité sont en place et sécurisés
- Assurez-vous que vous avez une issue de secours
- Assurez-vous que le produit ne peut pas rouler ou basculer et blesser des personnes ou endommager des biens
- Assurez-vous que l'équipement de levage est en bon état
- Utilisez un harnais de levage, une ligne de sécurité et un dispositif de respiration nécessaire
- Permettez à tous les composants du système et de la pompe de refroidir avant de les manipuler
- Assurez-vous que le produit a été soigneusement nettoyé
- Débranchez et verrouillez l'alimentation avant d'intervenir sur la pompe
- Vérifiez le risque d'explosion avant de souder ou d'utiliser des outils électriques manuels

Lavez-vous la peau et les yeux

Suivez ces procédures pour les produits chimiques ou des liquides dangereux qui ont été en contact avec les yeux ou la peau:

Condition	Action à mener
Produits chimiques ou liquides dangereux dans les yeux	1. Maintenez les paupières écartées avec les doigts 2. Rincez les yeux avec de l'eau de lavage oculaire ou courante pendant au moins 15 minutes 3. Consulter un médecin
Produits chimiques ou liquides dangereux sur la peau	1. Retirez les vêtements contaminés 2. Lavez la peau avec de l'eau et du savon pendant au moins 1 minute 3. Consulter un médecin si nécessaire

SÉCURITÉ DE L'ENVIRONNEMENT

La zone de travail Gardez la station propre

Règlements concernant les déchets et les émissions

Respectez les consignes de sécurité suivantes concernant les déchets et émissions:

- Éliminez tous les déchets de manière appropriée
- Manipulez et éliminez le liquide traité conformément aux réglementations environnementales en vigueur
- Nettoyez tous les déversements conformément aux procédures environnementales et de sécurité
- Signalez toute émission environnementale aux autorités compétentes



AVERTISSEMENT: Risque d'irradiation. Ne PAS envoyer le produit à Xylem s'il a été exposé à un rayonnement nucléaire.

Installation électrique Pour les besoins de recyclage de l'installation électrique, consultez votre compagnie d'électricité locale.

Directives pour le recyclage

Conformez-vous toujours aux lois et réglementations locales concernant le recyclage.



AVERTISSEMENT : Il est essentiel que la compatibilité chimique entre la pompe et le milieu liquide être vérifiée par l'utilisateur avant l'installation et l'utilisation de l'équipement. Incompatibilité chimique peut causer une défaillance prématurée et peut entraîner des fuites. Toujours lire la documentation des fabricants avant d'utiliser un produit ou un solvant dans la pompe.



Installation/Fixation

! **MISE EN GARDE:** Ne se prête pas à une utilisation continue. Seulement prévu pour une utilisation intermittente.

! **ATTENTION:** Notes d'installation: Pour éviter les risques d'incendie. Assurez-vous que la zone où la pompe est installée est isolé à partir de gaz, réservoirs de carburant, le câblage électrique des métiers ou des substances inflammables. Ne pas le faire peut causer des blessures ou la mort.

! **ATTENTION:** Notes d'installation : Pour éviter tout risque d'incendie. Ne pas installer ce produit s'il présente visiblement des dommages. Si des contacts électriques sont exposés à cause des dommages, des étincelles électriques peuvent enflammer les vapeurs de carburant. Le non-respect de ces instructions peut provoquer des blessures voire un décès.

1: Sélectionner l'emplacement de la pompe. La pompe doit être installée dans un endroit sec, bien ventilé.

Figure 2.

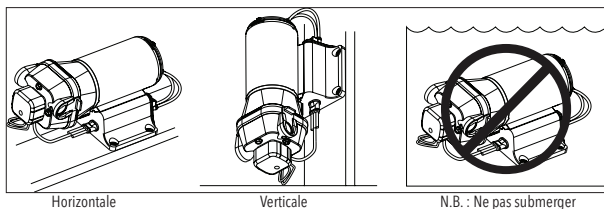

2 : Connecter les raccords fournis avec la pompe à la plomberie du bateau. Utiliser un tuyau souple de diamètre interne 13 mm (de préférence tressé ou renforcé) afin de réduire les vibrations au niveau de la plomberie (Figure 1). Utiliser des colliers de serrage sur les connecteurs encliquetables à embout cannelé.

Important : Installer une crépine d'aspiration pour protéger les vannes contre les débris.

3 : Fixer la pompe sur une surface plane. En cas d'installation verticale, procéder à l'installation avec la tête de pompe orientée vers le bas (Figure 2). Ne pas trop serrer les vis pour permettre aux montants en caoutchouc d'absorber les vibrations.

4 : Installer les embouts d'arrivée (A) et de sortie (B). Pousser fermement les clips coulissants (C) vers l'avant pour bloquer les embouts. - Figure 3

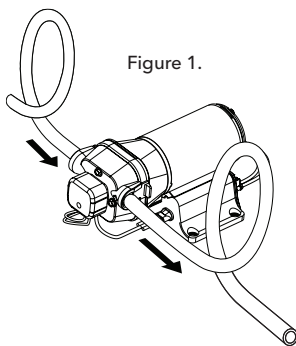

Figure 1.

Figure 3.

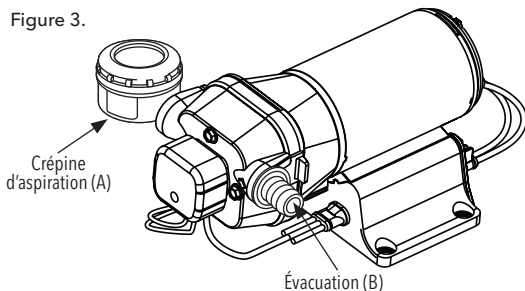
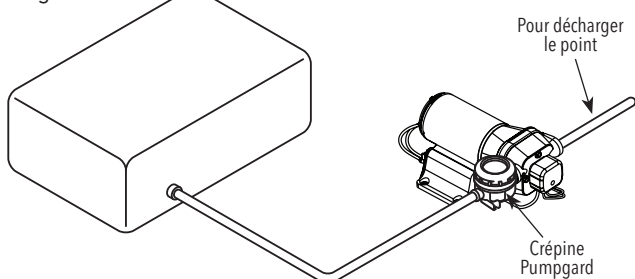

Figure 4.



**AVERTISSEMENT****DANGER D'INCENDIE**

Le câblage doit respecter les normes électriques en vigueur et comprendre un fusible ou un disjoncteur de taille adéquate. Tout câblage fautif pourrait occasionner un incendie entraînant blessure ou mort.



MISE EN GARDE: Informations de câblage suggéré est donné comme référence. Pour plus d'informations se il vous plaît référence appropriée codes de câblage locaux et les lignes directrices de spécification.

Modèle	Volts	Ampère	Fusible
R4320343A	24V	6.0 A	10 A requis
R4426343A	24V	6.0 A	10 A requis
R4420343A	24V	6.0 A	10 A requis
R4425509A	24V	6.0 A	10 A requis
R4425511A	24V	6.0 A	10 A requis
R4425512A	24V	6.0 A	10 A requis
R4320143A	12V	12.0 A	15 A requis
R4420143A	12V	12.0 A	15 A requis
R4426143A	12V	12.0 A	15 A requis
R4425503A	12V	12.0 A	15 A requis
R4425505A	12V	12.0 A	15 A requis
R4425506A	12V	12.0 A	15 A requis

Tableau de données électriques

Longueur totale de fil - pieds (mètres)

Tension de pompe	0 - 20 pieds (0 - 6 m)	20 - 35 pieds (6 - 9 m)	35 - 55 pieds (9 - 12 m)
12 VDC	#14 AWG (2,5 mm ²)	#12 AWG (4 mm ²)	#10 AWG (6 mm ²)
24 VDC	#16 AWG (1,5 mm ²)	#14 AWG (2,5 mm ²)	#12 AWG (4 mm ²)

Installation électrique

Risque électrique:



AVERTISSEMENT: Assurez-vous que toutes les connexions sont réalisées par des techniciens qualifiés et l'installation en conformité avec les règlements en vigueur.



AVERTISSEMENT: Avant de commencer à travailler sur l'unité, assurez-vous que l'unité et le panneau de commande sont isolés de l'alimentation et ne peuvent pas être mis sous tension.

Installation:



AVERTISSEMENT:

- Respecter les consignes de prévention des accidents en vigueur.
- Utiliser un équipement et une protection adéquate
- Toujours se référer à la réglementation nationale locale et / ou, la législation et les codes en vigueur concernant la sélection des connexions de site d'installation, plomberie et électricité.

Exigences électriques:

Les réglementations locales dans les exigences de renverser de force spécifiée ci-dessous.

Liste de contrôle de connexion électrique

Vérifiez que les conditions suivantes sont remplies:

- Les fils électriques sont protégés de haute température, vibrations, et les collisions.
- Le type et la tension de raccordement au réseau doivent correspondre aux indications de la plaque de données sur la pompe.

Installation électrique
Diagramme

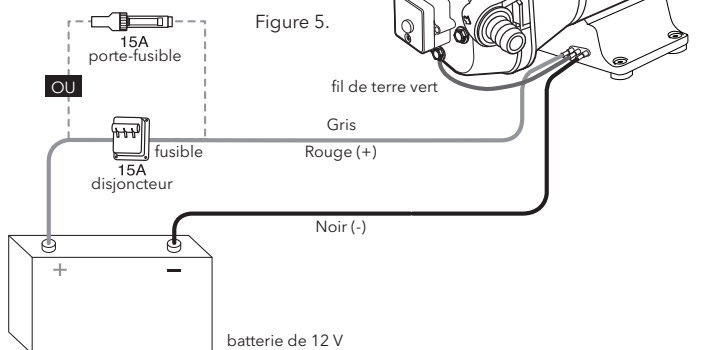

Fonctionnement

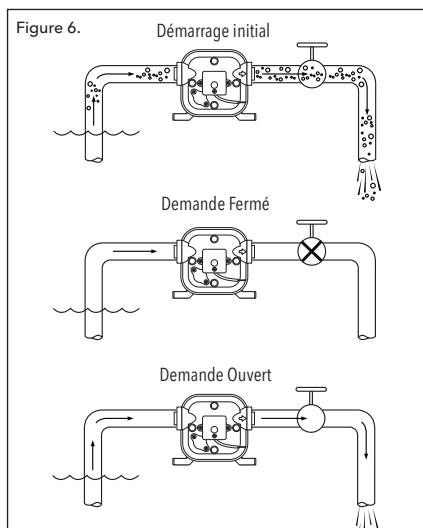

- Remplir le réservoir d'eau
- Ouvrir tous les robinets
- Mettre l'interrupteur de la pompe sur « ON »

N.B. : S'attendre à un délai de 10 secondes avant le démarrage.

- Lorsque aucune bulle d'air ne s'échappe plus des canalisations, fermer tous les robinets en commençant par celui situé le plus près de la pompe (Figure 6)

Important : Ne pas laisser la pompe tourner plus de 15 minutes de suite.

Hivérisation



MISE EN GARDE: Si de l'eau restant dans le système gèle, la pompe et la plomberie pourraient être endommagées. Il est possible d'utiliser un antigel pour eau potable non toxique dans les pompes Jabsco. Suivre les recommandations du fabricant. Se reporter aux instructions du fabricant du bateau ou de l'équipement pour connaître les procédures d'hivérisation et d'évacuation de l'eau spécifiques. Ne pas utiliser d'antigel automobile pour procéder à l'hivérisation de systèmes d'alimentation en eau potable car ces solutions sont extrêmement toxiques et pourraient entraîner blessures ou mort en cas d'ingestion.

1. Assécher le réservoir d'eau. Ouvrir la vanne de vidange. Il est possible d'utiliser la pompe pour vider le réservoir en ouvrant tous les robinets du système. Laisser la pompe fonctionner jusqu'à ce que le réservoir soit vide. Ne pas laisser la pompe tourner plus de 15 minutes de suite.
2. Ouvrir tous les robinets et laisser l'eau s'égoutter des canalisations. Mettre la pompe hors tension. Veiller à ce que toute l'eau soit bien évacuée des canalisations.
3. Déconnecter les raccords à assemblage rapide d'arrivée et de sortie de la pompe et mettre la pompe en marche pour évacuer l'eau restant dans la tête de pompe. Veiller à placer un récipient ou un chiffon sous la pompe afin d'éviter tout déversement d'eau dans le bateau. Une fois les canalisations vidées, éteindre la pompe. Laisser tous les raccords déconnectés de la pompe jusqu'à ce que le système soit de nouveau prêt à être utilisé. Indiquer sur le réservoir que les canalisations ne sont pas connectées.
4. Veiller à ce que tous les robinets soient laissés ouverts afin de ne pas endommager la plomberie.

Dimensions: Largeur - 6 1/8 pouces (155.58mm), Hauteur - 4 3/4 pouces (120.65mm), Longueur - 9 7/8 pouces (250.83mm)

Vue éclatée

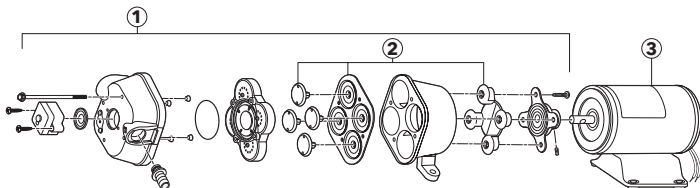

Liste des pièces

Clé	Description	Qté	Kit #
1	Assemblée tête de pompe	1	189146330A (EPDM)
	Assemblée tête de pompe	1	189146335A (VITON)
2	Kit de membrane	1	20403040A
3	Moteur - 12	1	R2009236A
	Moteur - 24	1	R2010180A
4	Pumpgard Passoire	1	01740950S

Accessoires

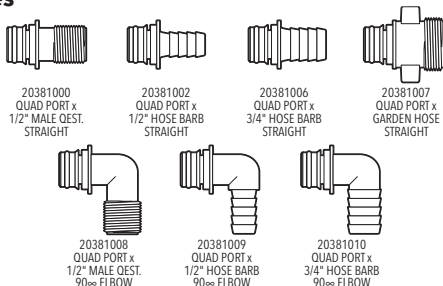

Nous déclarons par la présente que, sous notre entière responsabilité, le produit auquel cette déclaration se rapporte a été conçu pour être conforme aux dispositions des Directives suivantes :

Directive 2004/108/CE relative à la compatibilité électromagnétique

Directive 2011/65/UE relative à la limitation de l'utilisation de certaines substances dangereuses dans les équipements électriques et électronique

Diese Anleitung soll die

Notwendigen Informationen für Montage, Bedienung und Wartung der Pumpe bereitstellen.



GEFAHR: Lesen Sie sich diese Anleitung sorgfältig durch, bevor Sie die Pumpe installieren, benutzen, warten oder reparieren. Das Nichtbeachten der Anweisungen in dieser Anleitung kann zu Explosionen, Sachschäden, schweren Verletzungen und/oder Todesfällen führen.



HINWEIS: Bewahren Sie diese Anleitung zum Nachschlagen auf und halten Sie sie stets griffbereit am Standort der Anlage verfügbar.

SICHERHEIT



WARNUNG:

- Der Betreiber muss die Sicherheitsvorschriften kennen, um Verletzungen zu vermeiden. Wird das Gerät anders als in dieser Anleitung beschrieben bedient, installiert oder gewartet, kann dies zu Todesfällen, schweren Personenschäden oder Schäden an der Pumpe führen.
- Dies schließt jedwede Veränderung an der Pumpe sowie die Verwendung von nicht von Xylem gelieferten Ersatzteilen ein. Sollten Sie Fragen bezüglich der angestrebten Verwendung der Pumpe haben, wenden Sie sich vorher bitte an einen Vertreter von Xylem.
- Setzen Sie ohne Genehmigung durch einen autorisierten Xylem-Vertreter die Pumpe nicht anders als in der Dokumentation beschrieben ein.

GEFAHR: Das Nichtbeachten der Anweisungen kann zu Explosionen, Sachschäden, schweren Verletzungen und/oder Todesfällen führen.

SICHERHEIT - BEGRIFFE UND SYMBOLE

Zu den Sicherheitsmeldungen

Es ist überaus wichtig, dass Sie die Sicherheitsmeldungen und -vorschriften lesen, verstehen und beachten, bevor Sie die Pumpe handhaben. Ihre Veröffentlichung soll folgenden Gefahren vorbeugen:

- Unfällen und Gesundheitsproblemen
- Beschädigungen der Pumpe
- Fehlfunktionen der Pumpe

Gefahrenstufe:	Erklärung:
GEFAHR	Eine Gefährdung, die schwere oder tödliche Verletzungen zur Folge hat, wenn sie nicht vermieden wird.
WARNUNG	Eine Gefährdung, die schwere oder tödliche Verletzungen zur Folge haben könnte, wenn sie nicht vermieden wird.
VORSICHT	Eine Gefährdung, die leichte oder mittelschwere Verletzungen zur Folge haben könnte, wenn sie nicht vermieden wird.
HINWEIS	Eine mögliche Gefährdung, die ungewollte Zustände zur Folge haben könnte, wenn sie nicht vermieden wird Ein Gebrauch, der keine Verletzungsgefahr beinhaltet

Gefahrenkategorien. Gefahrenkategorien können Gefahrenstufen zugeordnet sein oder durch besondere Symbole die üblichen Symbole der Gefahrenstufen ersetzen. Gefahren durch elektrischen Strom werden durch folgende Symbole angezeigt:



GEFÄHRLICHE ELEKTRISCHE SPANNUNG

Sie sind Beispiele für weitere mögliche Gefahrenkategorien. Sie fallen unter die üblichen Gefahrenstufen und können durch ergänzende Symbole angezeigt werden:

- Quetschgefahr
- Schnittgefahr
- Lichtbogengefahr

BEDIENERSICHERHEIT

Allgemeine Sicherheitsanweisungen

Diese Sicherheitsregeln beinhalten:

- Sauberhalten des Arbeitsbereiches
- Beachtung der Gefahren durch Gas und Dämpfe im Arbeitsbereich.
- Vermeidung aller elektrischen Gefahren. Beachten Sie die Gefahr von Stromschlägen und Lichtbögen
- Denken Sie stets an die Gefahr des Ertrinkens, eines Stromunfalls oder einer Verbrennung

Sicherheitsausrüstung. Verwenden Sie die in Ihrem Betrieb vorgeschriebene Sicherheitsausrüstung. Verwenden Sie im Arbeitsbereich die folgende Sicherheitsausrüstung:

- Schutzhelm
- Schutzbrille, vorzugsweise mit Seitenschutz
- Sicherheitsschuhe
- Schutzhandschuhe
- Gasmasken
- Gehörschutz
- Erste-Hilfe-Kasten
- Schutzvorrichtungen

HINWEIS: Bedienen Sie niemals eine Pumpe ohne installierte Schutzvorrichtungen!

Elektroanschlüsse

Die Elektroanschlüsse müssen von geprüften Elektroinstallateuren gemäß internationalen, nationalen, bundesstaatlichen und lokalen Vorschriften gelegt werden. Weitere Informationen über die Anforderungen finden Sie in den Abschnitten über die elektrischen Anschlüsse.

Sicherheitsvorkehrungen vor Arbeitsbeginn

Befolgen Sie die folgenden Sicherheitsvorkehrungen, bevor Sie mit der Arbeit an der Pumpe beginnen oder wenn Sie sich im Bereich der Pumpe befinden:

- Grenzen Sie den Arbeitsbereich auf geeignete Weise ein, zum Beispiel mit einem Geländer.
- Sorgen Sie dafür, dass alle Schutzvorrichtungen an ihrem Platz und sicher sind.
- Sorgen Sie für einen freien Fluchtweg.
- Sorgen Sie dafür, dass die Pumpe nicht rollen oder kippen und so Menschen verletzen oder Eigentum beschädigen kann.
- Sorgen Sie dafür, dass die Hebezeuge in gutem Zustand sind.
- Verwenden Sie bei Bedarf ein Hebegeschirr, eine Sicherheitsleine und/oder ein Atemschutzgerät.
- Lassen Sie alle System- und Pumpenbauteile abkühlen, bevor Sie sie anfassen.
- Vergewissern Sie sich, dass die Pumpe gründlich gereinigt wurde.
- Trennen Sie vor einer Wartung die Pumpe vom Strom und verriegeln Sie sie.
- Überprüfen Sie die Explosionsgefahr, bevor Sie schweißen oder elektrische Handwerkzeuge benutzen.

Haut und Augen waschen: Befolgen Sie nach Haut- oder Augenkontakt folgende Verfahren für Chemikalien und gefährliche Flüssigkeiten:

Situation	Maßnahmen
Chemikalien oder gefährliche Flüssigkeiten im Auge	<ol style="list-style-type: none"> 1. Augenlider mit den Fingern offen halten 2. Augen mit einer Augenreinigungsflüssigkeit oder fließendem Wasser mindestens 15 Minuten lang spülen 3. Arzt aufsuchen
Chemikalien oder gefährliche Flüssigkeiten auf der Haut	<ol style="list-style-type: none"> 1. Kontaminierte Kleidung entfernen 2. Haut mit Wasser und Seife mindestens 1 Minute lang waschen 3. Gegebenenfalls einen Arzt konsultieren

UMWELTSICHERHEIT

Der Arbeitsbereich Halten Sie die Station stets sauber

Vorschriften für Abfälle und Emissionen

Beachten Sie die folgenden Sicherheitsvorschriften für Abfälle und Emissionen:

- Entsorgen Sie alle Abfälle vorschriftsmäßig
- Behandeln und entsorgen Sie Flüssigkeiten gemäß den geltenden Umweltschutzbestimmungen
- Beseitigen Sie ausgelaufene Flüssigkeiten gemäß den Sicherheits- und Umweltverfahren
- Melden Sie alle Umweltemissionen den zuständigen Behörden

! WARNUNG: Strahlungsgefahr. Senden Sie das Produkt NICHT an Xylem zurück, wenn es radioaktiver Strahlung ausgesetzt war.

Elektroinstallation: Konsultieren Sie bezüglich der Recyclinganforderungen für die Elektroinstallation Ihren örtlichen Stromversorger.

Recycling-Richtlinien: Befolgen Sie stets die örtlichen Gesetze und Vorschriften zum Recycling.

! WARNUNG: Es ist wichtig, dass die chemische Kompatibilität zwischen der Pumpe und dem flüssigen Medium durch den Benutzer vor der Installation und Verwendung in der Anlage verifiziert werden. Chemische Inkompatibilität könnte vorzeitig versagen und kann auslaufen. Lesen Sie immer die Hersteller Literatur, bevor Sie in der Pumpe Flüssigkeit oder Lösungsmittel verwenden.

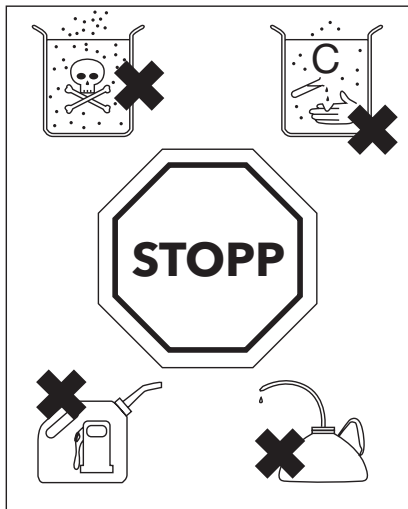

Einbau/Montage

⚠ VORSICHT: Nicht für den Dauerbetrieb vorgesehen, nur im Aussetzbetrieb verwenden.

⚠ VORSICHT: Einbauhinweise: Zur Brandvermeidung: Sicherstellen, dass der Bereich, in dem die Pumpe eingebaut wird, von Gas, Kraftstofftanks, elektrischen Kabelbäumen oder entzündlichen Substanzen isoliert ist. Andernfalls kann es zu Verletzungen, eventuell sogar mit Todesfolge, kommen.

⚠ WARNUNG: Hinweise zum Einbau: Um das Entstehen von Bränden zu vermeiden, bauen Sie dieses Produkt auf keinen Fall ein, wenn es offensichtlich beschädigt wurde. Wenn bei einer Beschädigung elektrische Kontakte freigelegt werden, kann sich beim Überspringen elektrisch erzeugter Funken Kraftstoffnebel entzünden. Bei Nichtbeachtung drohen Verletzungen, unter Umständen mit Todesfolge.

Abbildung 2.

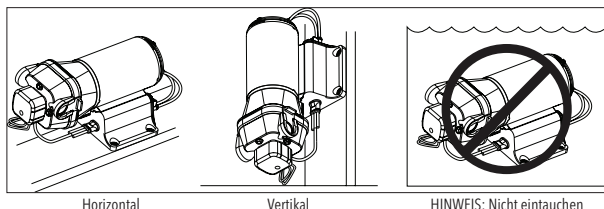

1: Einbauort für die Pumpe auswählen. Die Pumpe muss in einem trockenen, belüfteten Bereich eingebaut werden.

2: Die mit der Pumpe gelieferten Anschlussstutzen an die Rohrleitungsanlage des Wasserfahrzeugs anschließen. Flexiblen Schlauch (nach Möglichkeit Litzenschlauch oder verstärkten Schlauch) mit 13 mm (1/2") Innen-Ø verwenden, um Vibrationen in der Rohrleitungsanlage zu reduzieren (Abbildung 1). Die aufsteckbaren Schlauchanschlussstutzen mit Schlauchklemmen befestigen.

Wichtig: Einen Pumpeneinlass mit Sieb einbauen, um ein Eindringen von Schmutzrückständen in die Ventile zu vermeiden.

3: Pumpe auf einer ebenen Fläche befestigen. Die Vertikalmontage erfolgt mit dem Pumpenkopf nach unten (Abbildung 2). Die Schrauben nicht zu fest anziehen, damit die Gummimontageteile Vibrationen absorbieren können.

4: Einlass- (A) und Auslass- (B) Anschlussstutzen anbringen. Die Seitenklemmen (C) mit festem Druck nach vorn schieben, bis die Anschlussstutzen einrasten. - Abbildung 3



Abbildung 1.

Abbildung 3.



Abbildung 4.

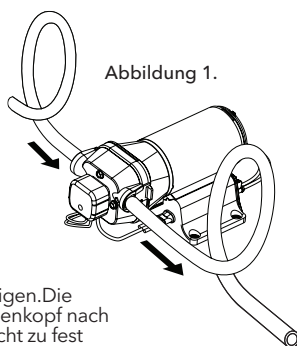



WARNHINWEIS BRANDGEFAHR!

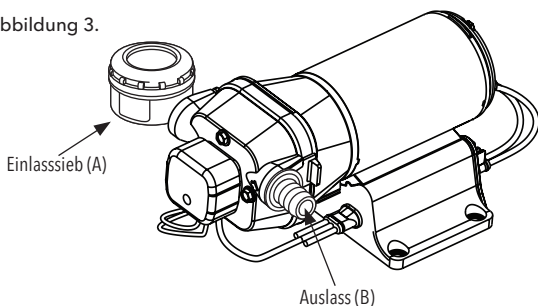
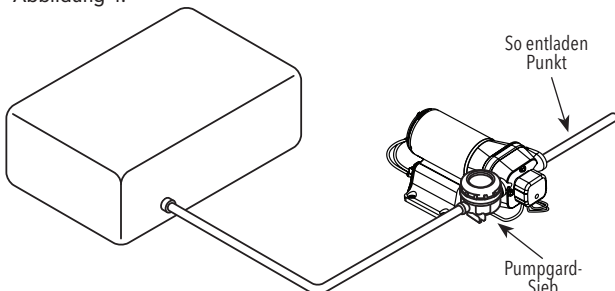

Die Verdrahtung muss alle geltenden Vorschriften für Elektroanlagen erfüllen und eine angemessen dimensionierte Sicherung bzw. einen geeigneten Leistungstrennschalter aufweisen. Eine unsachgemäße Verdrahtung kann einen Brand verursachen, der zu Verletzungen oder sogar zum Tod führen kann.



VORSICHT: Empfohlene Verdrahtungsinformationen als Referenz angegeben. Für die richtige Informationen verweisen örtlichen Verdrahtungsvorschriften und Spezifikation Richtlinien.

Modell	Volts	Ampere	Sicherung
R4320343A	24V	6.0 A	10 A erforderlich
R4426343A	24V	6.0 A	10 A erforderlich
R4420343A	24V	6.0 A	10 A erforderlich
R4425509A	24V	6.0 A	10 A erforderlich
R4425511A	24V	6.0 A	10 A erforderlich
R4425512A	24V	6.0 A	10 A erforderlich
R4320143A	12V	12.0 A	15 A erforderlich
R4420143A	12V	12.0 A	15 A erforderlich
R4426143A	12V	12.0 A	15 A erforderlich
R4425503A	12V	12.0 A	15 A erforderlich
R4425505A	12V	12.0 A	15 A erforderlich
R4425506A	12V	12.0 A	15 A erforderlich

Kabelquerschnitttabelle

Gesamtkabellänge - in Fuß (Meter)

Pumpen- spannung	0 - 20 ft (0 - 6 m)	20 - 35 ft (6 - 9 m)	35 - 55 ft (9 - 12 m)
12 VDC	Nr.14 AWG (2,5 mm ²)	Nr.12 AWG (4 mm ²)	Nr.10 AWG (6 mm ²)
24 VDC	Nr.16 AWG (1,5 mm ²)	Nr.14 AWG (2,5 mm ²)	Nr.12 AWG (4 mm)

Elektrische Installation

Stromschlaggefahr:



WARNUNG: Stellen Sie sicher, dass alle Verbindungen von einem qualifizierten Montagetechniker und in Übereinstimmung mit den geltenden Vorschriften durchgeführt werden.



WARNUNG: Vor Beginn der Arbeiten am Gerät, stellen Sie sicher, dass das Gerät und das Bedienfeld von der Stromversorgung getrennt ist und nicht eingeschaltet werden.

Installation:



WARNUNG:

- Unfallverhütungsvorschriften in Kraft.
- Verwenden Sie geeignete Ausrüstung und Schutz.
- Immer auf die lokalen und / oder nationalen Vorschriften, Gesetze und Vorschriften bezüglich der Wahl der Einbaustelle, Sanitär-, und die Stromversorgung beziehen in Kraft.

Elektrische Anforderungen:

Die örtlichen Vorschriften in Kraft override Anforderungen aufgelistet.

Elektrischer Anschluss Checkliste

Überprüfen Sie, ob die folgenden Voraussetzungen erfüllt sind:

- Die elektrischen Leitungen werden von hohen Temperaturen, Vibrationen und Schlägen geschützt.
- Die aktuelle und Spannung des Netzanschlusses müssen den Angaben auf dem Typenschild an der Pumpe übereinstimmen.

Elektrische Installation
Diagramm

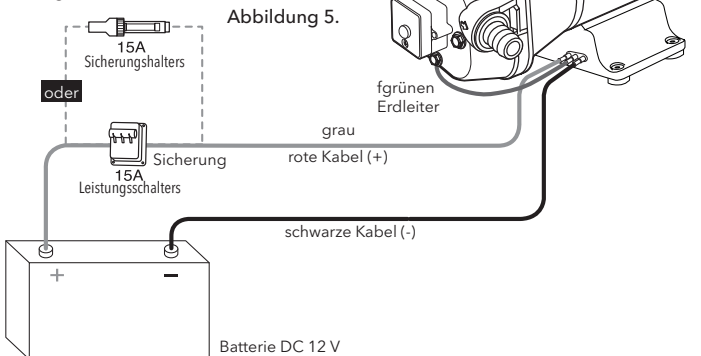

Betrieb

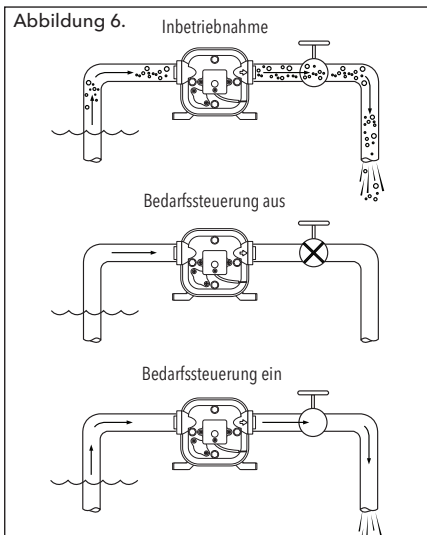

- Wassertank füllen
- Alle Hähne aufdrehen
- Pumpenschalter einschalten (ON)

HINWEIS: Der Einschaltvorgang erfolgt mit einer Verzögerung von 10 Sekunden.

- Wenn das Wasser entlüftet ist, alle Hähne zudrehen. Dabei mit dem Hahn beginnen, der der Pumpe am nächsten ist (Abbildung 6)

Wichtig: Die Pumpe nicht länger als 15 Minuten im Dauerbetrieb laufen lassen.

Einwinterung



VORSICHT: In der Anlage gefrierendes Wasser kann zur Beschädigung der Pumpe und des Rohrleitungssystems führen. Ungiftiges trinkwassergeeignetes Frostschutzmittel ist für Jabsco-Pumpen zulässig. Herstelleranweisungen befolgen. Die spezifischen Einwinterungs- und Drainageverfahren sind den Anweisungen des Boots- oder Geräteherstellers zu entnehmen. Für die Einwinterung von Trinkwasseranlagen kein Frostschutzmittel für Kraftfahrzeuge verwenden. Diese Lösungen sind hochgiftig und können bei Verzehr schwere oder sogar lebensgefährliche Verletzungen hervorrufen.

1. Den Wassertank entleeren. Das Ablassventil des Tanks öffnen. Durch Aufdrehen aller Hähne in der Anlage kann der Tank mit der Pumpe entleert werden. Die Pumpe laufen lassen, bis der Tank leer ist. Die Pumpe nicht länger als 15 Minuten im Dauerbetrieb laufen lassen.
2. Alle Hähne aufdrehen und das Wasser aus dem Rohrleitungssystem ablassen. Die Pumpe ausschalten. Sicherstellen, dass das ganze Wasser aus den Ablassleitungen abgeführt worden ist.
3. Die Schnellkupplungs-Einlass- und -Auslassstutzen von der Pumpe abnehmen. Die Pumpe einschalten, um ggf. noch im Pumpenkopf befindliches Wasser abzupumpen. Mit einer Auffangschale oder einem Lappen unter der Pumpe sicherstellen, dass kein Wasser in das Boot ausläuft. Die Pumpe ausschalten, sobald das Rohrleitungssystem entleert ist. Die Anschlussstutzen erst dann erneut an der Pumpe anbringen, wenn das System wieder einsatzbereit ist. Am Einfüllstutzen des Tanks mit einer Notiz darauf hinweisen, dass das Rohrleitungssystem nicht angeschlossen ist.
4. Sicherstellen, dass alle Hähne aufgedreht bleiben, um Beschädigungen des Rohrleitungssystems zu vermeiden.

Größe: Breite - 6 1/8 Zoll (155.58mm), Höhe - 4 3/4 Zoll (120.65mm),
Llongueur - 9 7/8 Zoll (250.83mm)

Explosionszeichnung

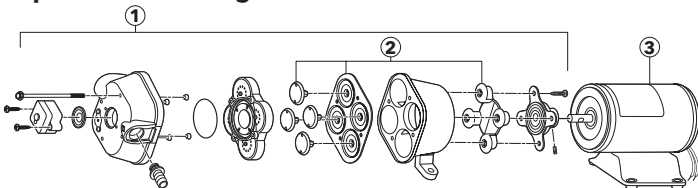

Stückliste

KEY	Beschreibung	Quantität	Set #
1	Pumpenkopf Versammlung	1	189146330A (EPDM)
	Pumpenkopf Versammlung	1	189146335A (VITON)
2	Membran-Kit	1	20403040A
3	Motor - 12	1	R2009236A
	Motor - 24	1	R2010180A
4	Pumpgard Schmutzfänger	1	01740950S

Zubehör

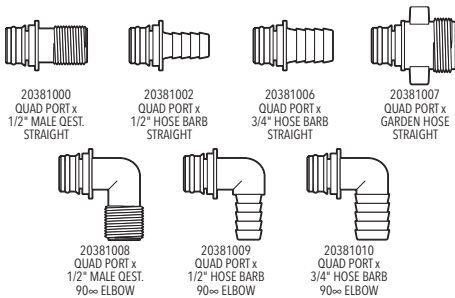

Wir erklären als Hersteller in alleiniger Verantwortung, dass wir das Produkt, das Gegenstand dieser Erklärung ist, mit dem Ziel der Konformität mit den Anforderungen folgender Richtlinien entwickelt haben:

EMV-Richtlinie 2004/108/EG
RoHS 2011/65/EU

FLO 5.0 Pompa automatica a membrana

DIAPHRAGM PRESSURE PUMP

Questo manuale ha lo scopo di fornire le informazioni necessarie per l'installazione, il funzionamento e la manutenzione del prodotto.

 **PERICOLO:** Leggere attentamente questo manuale prima di installare, utilizzare o riparare questo prodotto. La mancata osservanza delle istruzioni contenute in questo manuale può causare esplosione, danni materiali, lesioni personali gravi e/o morte.

 **AVVISO:** Conservare questo manuale per riferimento futuro e tenerlo facilmente accessibile in prossimità dell'unità.

SICUREZZA

 **AVVISO:**

- L'operatore deve essere a conoscenza delle misure di sicurezza per evitare lesioni fisiche.
- Tutti i dispositivi a pressione possono esplodere, rompersi o rilasciare il loro contenuto se sottoposti a pressione eccessiva. Prendere tutte le misure necessarie per evitare una pressione eccessiva.
- L'utilizzo, l'installazione o la manutenzione dell'unità secondo modalità non indicate in questo manuale possono causare morte, gravi lesioni personali o danni alle attrezzature. Ciò include ogni modifica alle attrezzature o l'utilizzo di parti non fornite da Xylem. In caso di dubbi relativi alla destinazione d'uso delle attrezzature, contattare un rappresentante Xylem prima di procedere.
- Non modificare l'applicazione di servizio senza l'approvazione di un rappresentante autorizzato Xylem.



PERICOLO: La mancata osservanza di tali istruzioni può causare esplosione, danni materiali, lesioni personali gravi e/o morte.

TERMINOLOGIA E SIMBOLI DI SICUREZZA

Informazioni sui messaggi di sicurezza

È estremamente importante leggere, comprendere e seguire i messaggi e le norme di sicurezza prima di maneggiare il prodotto. Questi sono forniti per aiutare a prevenire i seguenti rischi:

- Infortuni personali e problemi di salute
- Danni al prodotto
- Malfunzionamento del prodotto

Livelli di pericolo	Indicazione
 PERICOLO	Indica una situazione pericolosa che, se non evitata, provoca il decesso o lesioni gravi.
 AVVERTENZA	Indica una situazione pericolosa che, se non evitata, può provocare il decesso o lesioni gravi.
 ATTENZIONE	Indica una situazione pericolosa che, se non evitata, può provocare lesioni lievi o moderate.
AVVISO	Indica una situazione pericolosa che, se non evitata, può provocare condizioni indesiderate. Una pratica non correlata a lesioni personali.

Categorie di pericolo

Le categorie di pericolo possono sia rientrare sotto i livelli di pericolo o sostituire con simboli specifici i simboli di livello di pericolo ordinario. I rischi di natura elettrica sono indicati con i seguenti simboli specifici:

RISCHIO DI NATURA ELETTRICA:

Questi sono esempi di altre categorie che possono verificarsi. Essi rientrano sotto i livelli di pericolo ordinario e possono essere accompagnati da altri simboli:

- Pericolo di schiacciamento
- Pericolo di taglio
- Pericolo di archi elettrici

SICUREZZA DELL'UTENTE

Norme generali di sicurezza

Si applicano le seguenti norme di sicurezza:

- Tenere sempre l'area di lavoro pulita
- Prestare attenzione ai rischi presentati da gas e vapori nell'area di lavoro
- Evitare tutti i pericoli elettrici. Prestare attenzione ai rischi di scosse elettriche o di archi elettrici
- Tenere sempre presente il rischio di annegamento, incidenti elettrici e ustioni

Dispositivi di protezione individuale Utilizzare dispositivi di protezione individuale secondo le normative aziendali. Utilizzare i seguenti dispositivi di protezione individuale all'interno dell'area di lavoro:

- Elmetto protettivo
- Occhiali di sicurezza, preferibilmente con protezioni laterali
- Scarpe di protezione
- Guanti di protezione
- Maschera antigas
- Protezione dell'udito
- Kit per pronto intervento
- Dispositivi di sicurezza

AVVISO: Non utilizzare mai un'unità priva dei dispositivi di sicurezza installati.

Collegamenti elettrici

I collegamenti elettrici devono essere effettuati da elettricisti certificati in conformità a tutte le normative internazionali, nazionali, statali e locali. Per ulteriori informazioni sui requisiti, vedere le sezioni relative ai collegamenti elettrici.

Precauzioni prima dell'utilizzo. Osservare le seguenti precauzioni di sicurezza prima di lavorare con il prodotto o di effettuare collegamenti con il prodotto:

- Prevedere una barriera adeguata attorno all'area di lavoro, ad esempio un guard rail
- Assicurarsi che tutte le protezioni di sicurezza siano installate e fissate
- Assicurarsi di avere una via di fuga
- Assicurarsi che il prodotto non possa rotolare o cadere ferendo persone o causando danni materiali
- Assicurarsi che le attrezzature di sollevamento siano in buone condizioni
- Utilizzare una cinghia di sollevamento, una linea di sicurezza e un dispositivo di respirazione secondo necessità
- Lasciar raffreddare tutti i componenti del sistema e della pompa prima di maneggiarli
- Assicurarsi che il prodotto sia stato accuratamente pulito
- Scollegare e bloccare l'alimentazione prima di intervenire sulla pompa
- Verificare il rischio di esplosione prima di effettuare saldature o utilizzare attrezzi elettrici manuali

Lavare la pelle e gli occhi. In caso di contatto di sostanze chimiche o fluidi pericolosi con gli occhi o con la pelle, attenersi alle seguenti procedure:

Condizione	Azione
Sostanze chimiche o fluidi pericolosi negli occhi	1. Tenere le palpebre aperte a forza con le dita 2. Sciacquare gli occhi con un lavaggio oculare o acqua corrente per almeno 15 minuti 3. Richiedere l'intervento di un medico
Sostanze chimiche o fluidi pericolosi sulla pelle	1. Rimuovere gli indumenti contaminati 2. Lavare la pelle con acqua e sapone per almeno 1 minuto 3. Richiedere l'intervento di un medico, se necessario

SICUREZZA AMBIENTALE

Area di lavoro. Tenere sempre l'area di lavoro pulita.

Norme su rifiuti e sulle emissioni

Osservare queste norme di sicurezza in materia di rifiuti ed emissioni:

- Smaltire opportunamente tutti i rifiuti
- Maneggiare e smaltire il liquido di processo nel rispetto delle norme ambientali applicabili
- Pulire tutte le perdite in conformità con le procedure di sicurezza e ambientali
- Segnalare tutte le emissioni ambientali alle autorità competenti

 **AVVISO:** Pericolo di radiazioni. NON inviare il prodotto a Xylem se è stato esposto a radiazioni nucleari.

Impianto elettrico

Per i requisiti di riciclaggio dell'impianto elettrico, rivolgersi al gestore della rete elettrica locale.

Linee guida per il riciclaggio

Attenersi sempre alle leggi e alle normative locali in materia di riciclaggio.

 **AVVERTENZA:** È fondamentale che la compatibilità chimica tra la pompa e il liquido media verificate dall'utente prima dell'installazione e utilizzati nell'apparecchio. Incompatibilità chimica può causare guasti prematuri e può causare perdite. Leggere sempre la letteratura produttori prima di utilizzare solventi o fluidi nella pompa.



Installazione/Montaggio

ATTENZIONE: Non per funzionamento in continuo; solo per funzionamento intermittente

ATTENZIONE: Note per l'installazione: per evitare il rischio d'incendio. Accertarsi che l'area dove la pompa viene installata sia isolata da gas, serbatoi del carburante, gruppi di cavi elettrici o sostanze infiammabili. L'inosservanza di questa precauzione può causare lesioni o la morte.

ATTENZIONE: Indicazioni per l'installazione: per evitare il rischio di incendio. Non installare questo prodotto se visibilmente danneggiato. Se il danno espone i contatti elettrici, le scintille potrebbero incendiare i fumi di carburante. Il mancato rispetto di queste indicazioni può causare gravi lesioni o perfino la morte.

Figura 2.

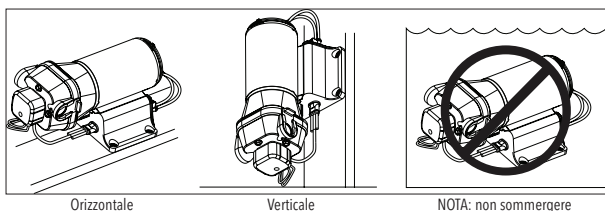

1: Scegliere la sede per la pompa. La pompa deve essere installata in un'area asciutta e ventilata.

2: Collegare i raccordi forniti con la pompa al sistema idraulico dell'imbarcazione. Usare un tubo flessibile con diametro interno di 13 mm (preferibilmente intrecciato o rinforzato) per ridurre le vibrazioni nel sistema idraulico (Figura 1). Usare morsetti per tubo flessibile sui contatti sui connettori del giunto a gomito.



Figura 1.

Importante: installare il filtro in entrata della pompa per proteggere le valvole dai detriti.

3: Fissare la pompa su una superficie piatta. Se l'installazione è verticale: installare con la testa della pompa rivolta in basso (Figura 2). Non stringere eccessivamente le viti per evitare che i supporti di gomma non assorbano le vibrazioni.

4: Installare i raccordi di entrata (A) e di scarico (B). Spingere decisamente in avanti i clip laterali (C) per bloccare i raccordi in posizione. - Figura 3.

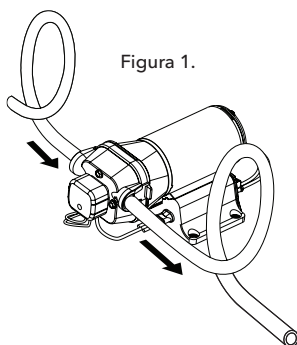
Figura 3.



Figura 4.



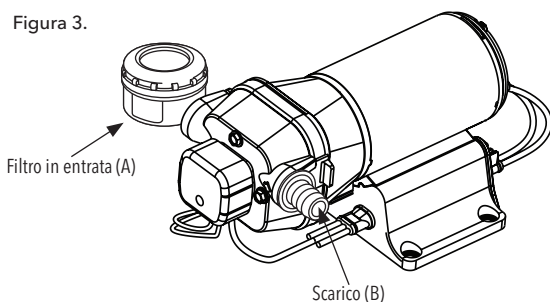
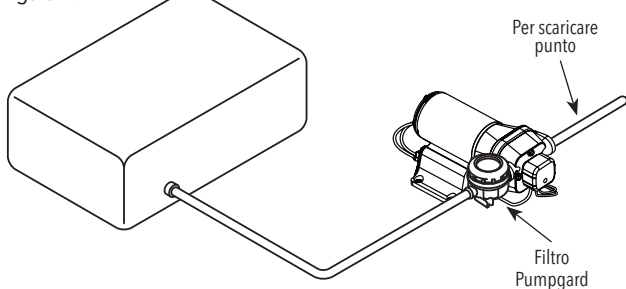

AVVERTENZA

PERICOLO D'INCENDIO



Il cablaggio deve soddisfare tutti gli standard elettrici del caso, e comprendere un fusibile di dimensione appropriata o un interruttore disgiuntore. Il cablaggio scorretto può causare un incendio con rischio di infortuni o di morte.



ATTENZIONE: Informazioni sul cablaggio consigliato è dato come riferimento. Per una corretta informazione si prega di fare riferimento locale codici di cablaggio e linee guida specifiche.

Modello	Volts	Amp	Fusibile
R4320343A	24V	6.0 A	10 A richiesto
R4426343A	24V	6.0 A	10 A richiesto
R4420343A	24V	6.0 A	10 A richiesto
R4425509A	24V	6.0 A	10 A richiesto
R4425511A	24V	6.0 A	10 A richiesto
R4425512A	24V	6.0 A	10 A richiesto
R4320143A	12V	12.0 A	15 A richiesto
R4420143A	12V	12.0 A	15 A richiesto
R4426143A	12V	12.0 A	15 A richiesto
R4425503A	12V	12.0 A	15 A richiesto
R4425505A	12V	12.0 A	15 A richiesto
R4425506A	12V	12.0 A	15 A richiesto

Tabella del cablaggio

Lunghezza totale del filo piedi (metri)

Tensione della pompa	0 - 20 piedi (0 - 6 m)	20 - 35 piedi (6 - 9 m)	35 - 55 piedi (9 - 12 m)
CC 12V	#14 AWG (2,5 mm ²)	#12 AWG (4 mm ²)	#10 AWG (6 mm ²)
CC 24V	#16 AWG (1,5 mm ²)	#14 AWG (2,5 mm ²)	#12 AWG (4 mm ²)

Installazione elettrica

Rischio elettrico:



ATTENZIONE: Assicurarsi che tutti i collegamenti sono effettuati da un tecnico qualificato e nel rispetto delle normative vigenti.



ATTENZIONE: Prima di iniziare a lavorare sull'unità, assicurarsi che l'unità e il pannello di controllo sono isolati dalla rete e non possono essere eccitati.

Installation:



ATTENZIONE:

- Rispettare le norme antinfortunistiche vigenti.
- Utilizzare attrezzature e una protezione adeguata.
- Consultare sempre il locale e / o regolamenti nazionali, la legislazione, e codici in vigore per quanto riguarda la selezione dei collegamenti del sito di installazione, idraulici, e potenza.

Requisiti elettrici:

I regolamenti locali non tener conto specificato requisiti vigore sotto elencati.

Collegamento elettrico checklist

Controllare che i seguenti requisiti siano soddisfatti:

- I conduttori elettrici sono protetti da alte temperature, vibrazioni e urti.
- Il tipo e la tensione di corrente di rete devono corrispondere ai dati riportati sulla targhetta della pompa.

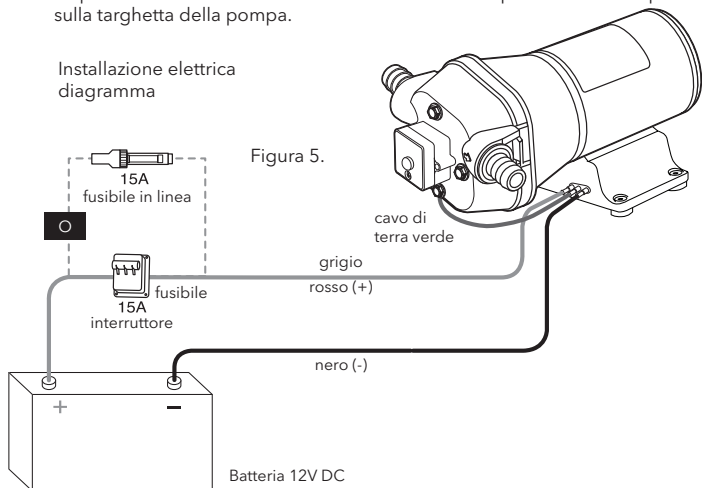

Funzionamento

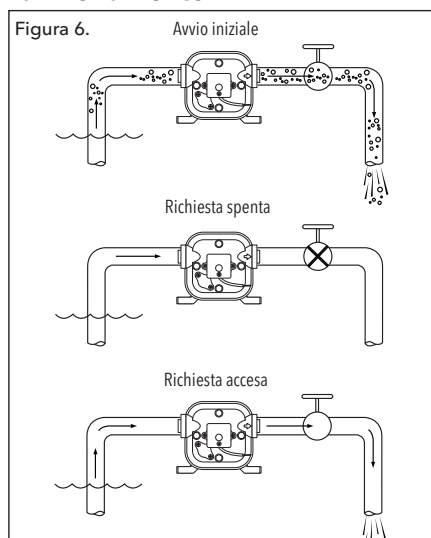

- Riempire la tanica dell'acqua
- Aprire tutti i rubinetti
- Spostare su "ON" l'interruttore della pompa

NOTA: Attendere 10 secondi per l'alimentazione della pompa.

- Quando nell'acqua non c'è più aria, chiudere tutti i rubinetti, partendo dal rubinetto più vicino alla pompa (Figura 6)

Importante: Non far funzionare la pompa più di 15 minuti di seguito.

Preparazione per l'inverno



ATTENZIONE: Se l'acqua nel sistema si congela, la pompa e il sistema idraulico possono danneggiarsi. Con le pompe Jabsco, si possono usare prodotti antigelo non tossici per acqua potabile. Seguire le raccomandazioni del produttore. Per le procedure specifiche di drenaggio e preparazione per l'inverno, vedere le istruzioni del produttore dell'imbarcazione o delle attrezzature. Per preparare per l'inverno i sistemi dell'acqua potabile, non usare antigelo per autoveicoli. Queste soluzioni sono altamente tossiche e, se ingerite, possono causare serie lesioni o la morte.

1. Svuotare la tanica dell'acqua. Aprire la valvola di svuotamento della tanica. Per svuotare la tanica, si può usare la pompa aprendo tutti i rubinetti del sistema. Lasciare in funzione la pompa fino a quando la tanica è vuota. Non far funzionare la pompa più di 15 minuti di seguito.
2. Aprire tutti i rubinetti ed espellere l'acqua dal sistema idraulico. Spegnerla la pompa. Verificare che tutta l'acqua sia svuotata dalle linee di scarico.
3. Rimuovere i raccordi a connessione rapida di entrata e di uscita dalla pompa, e accendere la pompa per svuotare l'acqua rimanente dalla testa della pompa. Accertarsi di tenere una bacinella di raccolta o uno straccio sotto la pompa per evitare che l'acqua si versi sulla barca. Dopo che il sistema idraulico è vuoto, spegnere la pompa. Lasciare sconnessi i raccordi dalla pompa fino a quando il sistema è pronto per essere usato di nuovo. Annotare sul riempitore della tanica che il sistema idraulico non è collegato.
4. Accertarsi di lasciare aperti tutti i rubinetti per proteggere da danni il sistema idraulico.

Dimensioni: Larghezza - 6 1/8 pollici (155.58mm), Altezza - 4 3/4 pollici (120.65mm), Lunghezza - 9 7/8 pollici (250.83mm)

Vista esplosa

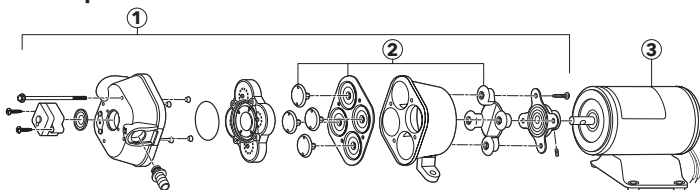

Elenco dei componenti

Cod.	Descrizione	Qua.	Kit
1	Assemblaggio della testa	1	189146330A (EPDM)
	Assemblaggio della testa	1	189146335A (VITON)
2	Kit membrana	1	20403040A
3	Motore - 12	1	R2009236A
	Motore - 24	1	R2010180A
4	Filtro	1	01740950S

Accessori - Raccordi Port

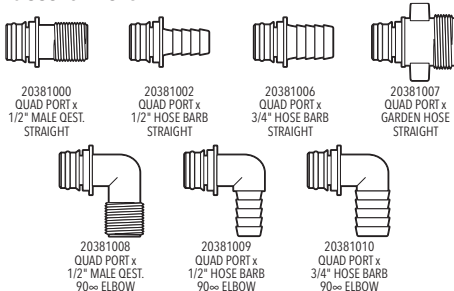

Con il presente documento, di cui abbiamo la responsabilità esclusiva, dichiariamo che il prodotto al quale la presente dichiarazione fa riferimento è stato concepito per essere conforme con le seguenti Direttive:

Direttiva sulla compatibilità elettromagnetica 2004/108/CE
RoHS 2011/65/UE

Het doel van deze handleiding is om de nodige informatie te verstrekken over de installatie, bediening en onderhoud van het product.



GEVAAR: Lees deze handleiding zorgvuldig door voordat u dit product installeert, gebruikt of onderhoudt. Wanneer u de instructies in deze handleiding niet volgt, kan dat leiden tot explosie, materiële schade, ernstig lichamelijk en/of dodelijk letsel.



LET OP: Bewaar deze handleiding voor toekomstig gebruik en in de directe omgeving van het apparaat.

VEILIGHEID



WAARSCHUWING:



- De gebruiker moet zich bewust zijn van veiligheidsmaatregelen om lichamelijk letsel te voorkomen.
- Een apparaat dat onder druk staat kan exploderen, scheuren of zijn inhoud verliezen als de druk te hoog is. Neem alle noodzakelijke maatregelen om overdruk te voorkomen.
- Het bedienen, installeren of onderhouden van het apparaat op een manier die niet wordt behandeld in deze handleiding kan ernstig lichamelijk of dodelijk letsel of schade aan de apparatuur veroorzaken. Dit geldt ook voor aanpassingen aan de apparatuur of gebruik van onderdelen die niet geleverd zijn door Xylem. Als u een vraag heeft over het beoogde gebruik van de apparatuur, neem dan contact op met een vertegenwoordiger van Xylem voordat u verder gaat.
- Verander de servicetoepassing niet zonder de goedkeuring van een bevoegde vertegenwoordiger van Xylem.

GEVAAR: Als u deze instructies niet opvolgt, kan dit leiden tot explosie, materiële schade, ernstig lichamelijk en/of dodelijk letsel.

VEILIGHEIDSTERMINOLOGIE EN SYMBOLEN

Betreffende veiligheidswaarschuwingen. Het is uiterst belangrijk dat u de veiligheidswaarschuwingen en -reglementen zorgvuldig leest, begrijpt en volgt voordat u het product gebruikt. Deze worden gepubliceerd om de volgende gevaren te voorkomen:

1. Persoonlijke ongevallen en gezondheidsproblemen
2. Schade aan het product
3. Storingen

Gevarenniveau	Indicatie
 GEVAAR	Een gevaarlijke situatie die, indien niet vermeden, leidt tot ernstig of dodelijk letsel
 WAARSCHUWING	Een gevaarlijke situatie die, indien niet vermeden, kan leiden tot ernstig of dodelijk letsel
 LET OP	Een gevaarlijke situatie die, indien niet vermeden, kan leiden tot licht of matig letsel
OPMERKING	Een potentiële situatie die, indien niet vermeden, kan leiden tot ongewenste omstandigheden Een handeling die niet tot lichamelijk letsel zal leiden

Gevarencategorieën. Gevarencategorieën kunnen ofwel vallen onder de gevarenniveaus of specifieke symbolen zijn die de gewone gevarenniveaus symbolen vervangen.

Elektrische gevaren worden aangegeven met de volgende specifieke symbolen:



ELEKTRISCH GEVAAR

Dit zijn voorbeelden van andere categorieën die kunnen optreden. Ze vallen onder de gewone gevarenniveaus en kunnen aanvullende symbolen gebruiken:

- Pletgevaar
- Snijgevaar
- Vlamoverslag

GEBRUIKSVEILIGHEID

Algemene veiligheidsvoorschriften

De volgende veiligheidsvoorschriften dienen in acht genomen te worden:

- Houd de werkplek schoon.
- Let op de risico's van gassen en dampen in het werkgebied.
- Vermijd alle elektrische gevaren. Besteed aandacht aan de risico's van een elektrische schok of vlamoverslag.
- Houd altijd rekening met het risico van verdrinking, elektrische ongelukken en brandwonden.

Veiligheidsuitrusting. Gebruik veiligheidsapparatuur volgens de regelgeving van het bedrijf. Gebruik de volgende veiligheidsuitrusting in de werkruimte:

- Helm
- Veiligheidsbril, bij voorkeur met zijkappen
- Beschermende schoenen
- Beschermende handschoenen
- Gasmasker
- Gehoorbescherming
- EHBO-kit
- Veiligheidsvoorzieningen

OPMERKING: Gebruik nooit een apparaat voordat de veiligheidsvoorzieningen zijn geïnstalleerd

Elektrische aansluitingen. Elektrische aansluitingen dienen gemaakt te worden door gecertificeerde elektriciens in overeenstemming met alle internationale, nationale, provinciale en lokale regelgeving. Raadpleeg de paragrafen die specifiek bezighoudt met elektrische aansluitingen voor meer informatie over de vereisten.

Voorzorgsmaatregelen voorafgaand aan werkzaamheden. Neem de volgende voorzorgsmaatregelen in acht voordat u het product gebruikt of in aanraking komt met het product:

- Zorg voor een doelmatige afscherming rondom de werkruimte, bijvoorbeeld een vangrail
- Zorg ervoor dat alle veiligheidsmiddelen en veilig aanwezig zijn
- Zorg ervoor dat u een duidelijke vluchtweg heeft
- Zorg ervoor dat het product niet kan weggrollen of omvallen, om persoonlijk letsel of schade te voorkomen
- Zorg ervoor dat het hijsmateriaal in goede staat verkeert
- Gebruik een hijs harness, een veiligheidslijn en een beademingsapparaat wanneer vereist
- Laat alle systeem- en pomponderdelen afkoelen voordat u ermee in aanraking komt
- Zorg dat het product grondig is gereinigd
- Ontkoppel en schakel de pomp uit voordat u deze onderhoudt
- Controleer het risico van explosies voordat u gaat lassen of elektrisch handgereedschap gebruikt

Was huid en ogen. Volg deze procedures voor chemicaliën of gevaarlijke vloeistoffen die in contact zijn gekomen met uw ogen of huid:

Toestand	Behandeling
Chemicaliën of gevaarlijke vloeistoffen in de ogen	1. Houd uw oogleden met uw vingers uit elkaar 2. Spoel de ogen met oogwater of stromend water gedurende ten minste 15 minuten 3. Raadpleeg een arts
Chemicaliën of gevaarlijke vloeistoffen op de huid	1. Verwijder besmette kleding 2. Was de huid met water en zeep gedurende ten minste 1 minuut 3. Roep medische hulp in indien nodig

MILIEUVEILIGHEID

De werkruimte. Houd de ruimte schoon

Regelgeving voor afval en emissies

Neem deze veiligheidsvoorschriften met betrekking tot afval en emissies in acht:

- Adequate afvoer van afval
- Verwerk en voer verwerkte vloeistof af in overeenstemming met de geldende milieuvorschriften
- Ruim gemorste stoffen op conform geldende veiligheids en milieuprocedures
- Meld alle milieuemissies aan de bevoegde autoriteiten



WAARSCHUWING: Stralingsgevaar. Stuur het product NIET naar Xylem als het is blootgesteld aan radioactieve straling.

Elektrische installatie. Raadpleeg uw plaatselijke elektriciteitsmaatschappij voor recycling voorschriften van de elektrische installatie.

Richtlijnen voor recycling. Volg altijd de plaatselijke wet- en regelgeving met betrekking tot recycling.



WAARSCHUWING: Het is essentieel dat chemische compatibiliteit tussen de pomp en de vloeibare media worden gecontroleerd door de gebruiker voor installatie en gebruik in de apparatuur. Chemische onverenigbaarheid kan voortijdige storing veroorzaken en kan leiden tot lekkage. Lees altijd de fabrikanten literatuur voordat u materiaal of oplosmiddel gebruikt in de pomp.

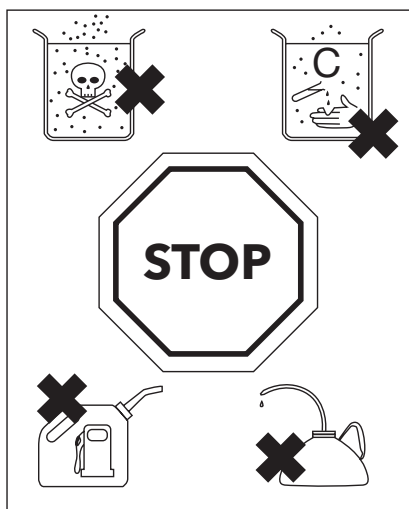

Installatie/montage

⚠ VOORZICHTIG: Niet voor continu gebruik, alleen voor periodiek gebruik

⚠ VOORZICHTIG: Opmerkingen betreffende installatie: Zorg ter voorkoming van brandgevaar dat de ruimte waarin de pomp zich bevindt is afgeschermd van gas, brandstoftanks, elektrische kabelbundels of brandbare stoffen. Dit niet doen, kan letsel veroorzaken of dodelijke gevolgen hebben.

⚠ OPGELET: Installatierichtlijnen: Om brandgevaar te voorkomen. Installeer dit product niet als het zichtbaar beschadigd is. Als door schade elektrische contacten vrij bereikbaar worden, kunnen elektrische vonken brandstofdampen doen ontsteken. Als u deze richtlijnen niet volgt kan dit ernstige schade en zelfs de dood tot gevolg hebben.

Figuur 2.

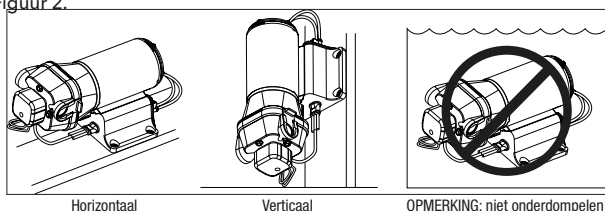

1: Kies de locatie voor de pomp. Dit moet een droge, geventileerde ruimte zijn.

2: Sluit de met de pomp meegeleverde koppelingen aan op de leidingen van het vat. Gebruik een flexibele slang (bij voorkeur omvlochten of versterkt) met een binnendiameter van 1/2" (13 mm) om trillingen door het leidingsysteem te verminderen (figuur 1). Bevestig de slangklemmen op de inschuifbare slangtules.

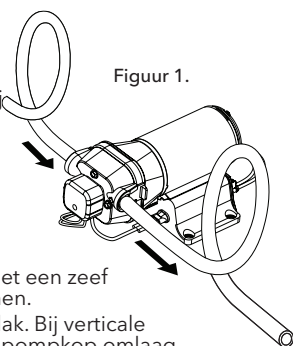

Belangrijk: monteer een pompinlaat met een zeef om de kleppen tegen vuil te beschermen.

3: Bevestig de pomp op een plat oppervlak. Bij verticale montage monteert u de pomp met de pompkop omlaag (Figuur 2). Draai de schroeven niet te strak aan zodat de rubberen bevestigingen trillingen kunnen opvangen.

4: Monteer de fittings voor de aanvoer (A) en de afvoer (B). Duw de schuifklemmen (C) naar voren om de koppelingen te blokkeren. - Figuur 3

Figuur 3.

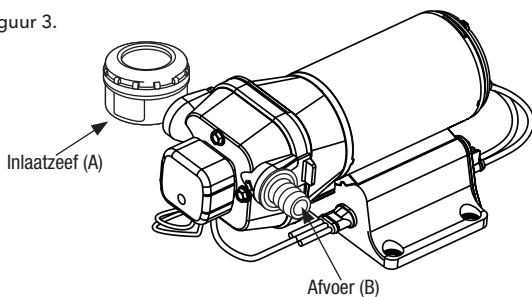

Figuur 4.

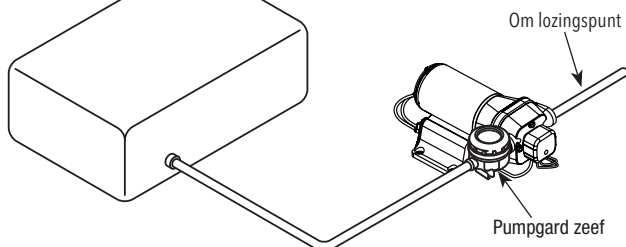



WAARSCHUWING BRANDGEVAAR



De bedrading moet aan de geldende elektrische normen voldoen en over een zekering van de juiste stroomsterkte of een stroomonderbreker beschikken. Verkeerde bedrading kan in brand en bijgevolg letsel of dodelijke gevolgen resulteren.



VOORZICHTIG: Gesuggereerd bedrading informatie wordt gegeven als een referentie. Voor de juiste informatie kunt u verwijzen naar de plaatselijke voorschriften voor bedrading en specificatie richtlijnen.

model	volt	ampère	zekering
R4320343A	24V	6.0 A	10 A verplicht
R4426343A	24V	6.0 A	10 A verplicht
R4420343A	24V	6.0 A	10 A verplicht
R4425509A	24V	6.0 A	10 A verplicht
R4425511A	24V	6.0 A	10 A verplicht
R4425512A	24V	6.0 A	10 A verplicht
R4320143A	12V	12.0 A	15 A verplicht
R4420143A	12V	12.0 A	15 A verplicht
R4426143A	12V	12.0 A	15 A verplicht
R4425503A	12V	12.0 A	15 A verplicht
R4425505A	12V	12.0 A	15 A verplicht
R4425506A	12V	12.0 A	15 A verplicht

Bedradingstabel

Totale draadlengte - feet (meter)

Pomp-spanning	0 - 20 ft (0 - 6 m)	20 - 35 ft (6 - 9 m)	35 - 55 ft (9 - 12 m)
12 VDC	#14 AWG (2,5 mm ²)	#12 AWG (4 mm ²)	#10 AWG (6 mm ²)
24 VDC	#16 AWG (1,5 mm ²)	#14 AWG (2,5 mm ²)	#12 AWG (4 mm ²)

Elektrische installatie

Elektrisch gevaar:



WAARSCHUWING: Zorg ervoor dat alle aansluitingen worden uitgevoerd door gekwalificeerde installateurs en in overeenstemming met de geldende voorschriften.



WAARSCHUWING: Vóór aanvang van de werkzaamheden aan het apparaat, zorg ervoor dat het apparaat en het bedieningspaneel zijn losgekoppeld van de voeding en kan niet worden bekrachtigd.

Installatie:



WAARSCHUWING:

- Houd u ter voorkoming van ongevallen van kracht.
- Gebruik geschikte apparatuur en bescherming.
- Raadpleeg altijd de lokale en / of nationale regelgeving, wetgeving en codes van kracht ten aanzien van de keuze van de plaats van installatie, loodgieterswerk, en stroomaansluitingen.

Elektrische vereisten:

De plaatselijke geldende voorschriften overrule gespecificeerd eisen hieronder opgesomd.

Elektrische aansluiting checklist

Controleer of de volgende eisen wordt voldaan:

- De elektrische leidingen zijn beschermd tegen hoge temperaturen, trillingen en botsingen.
- Het huidige type en de spanning van de netaansluiting moet overeenkomen met de gegevens op het typeplaatje op de pomp.

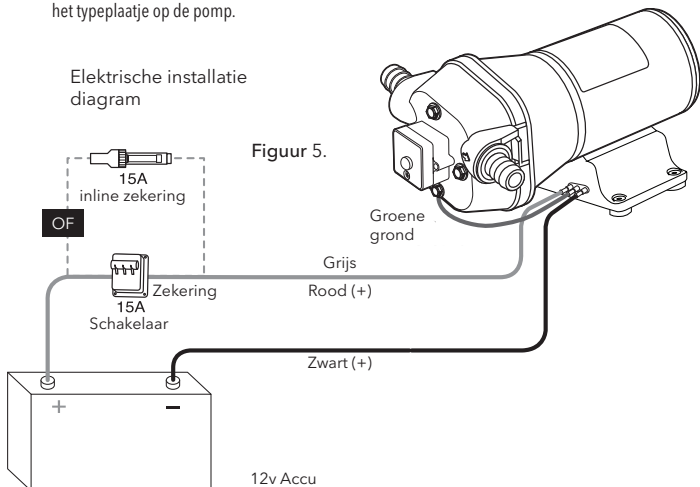

Bediening

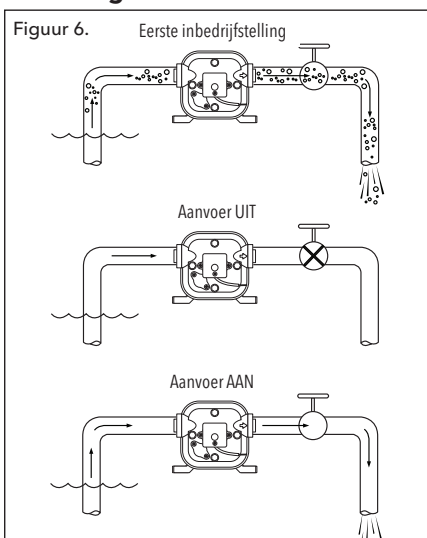

- Vul de watertank
- Open alle kranen
- Zet de pompschakelaar in de stand "ON"

OPMERKING: Het kan tot 10 seconden duren voordat de pomp aanspringt.

- Als het water geen luchtbellen meer bevat, draait u alle kranen dicht, te beginnen met de kraan het dichtst bij de pomp (figuur 6).

Belangrijk: laat de pomp niet langer dan 15 minuten continu draaien.

Winterklaar maken

VOORZICHTIG: Laat geen water in het systeem bevriezen. Dit kan de pomp en het leidingsysteem beschadigen. Niet-giftig antivriesmiddel voor drinkwater is toegestaan voor Jabsco-pompen. Volg de aanwijzingen van de fabrikant op. Raadpleeg de instructies van de boot- of apparatuurfabrikant voor specifieke werkwijzen betreffende winterklaar maken en aftappen. Gebruik geen antivriesmiddel voor auto's om drinkwatersystemen winterklaar te maken. Deze oplossingen zijn zeer giftig en kunnen bij inslikken ernstig of dodelijk letsel veroorzaken.

1. Tap de watertank af. Open de aftapkraan van de tank. U mag de tank met behulp van de pomp aftappen door alle kranen in het systeem te openen. Laat de pomp draaien totdat de tank leeg is. Laat de pomp wel niet langer dan 15 minuten continu draaien.
2. Open alle kranen en laat het water uit het leidingsysteem stromen. Schakel de stroomtoevoer naar de pomp uit. Zorg dat er geen water achterblijft in de aftapleidingen.
3. Haal de inlaat- en uitlaatsnelkoppelingen van de pomp en schakel de pomp in om het resterende water uit de pompkop te pompen. Plaats een opvangbak of een doek onder de pomp om te voorkomen dat er water op de boot wordt gemorst. Schakel de pomp uit zodra de leidingen leeg zijn. Monteer de koppelingen pas weer op de pomp als u het systeem terug gebruikt. Plak op uw tankvuldop een etiket met de waarschuwing dat de leidingen zijn losgekoppeld.
4. Zorg dat alle kranen open zijn om schade aan de leidingen te voorkomen.

Afmeting: breedte - 6 1/8 inch (155.58mm), hoogte - 4 3/4 inch (120.65mm), lengte - 9 7/8 inch (250.83mm)

Explosietekening

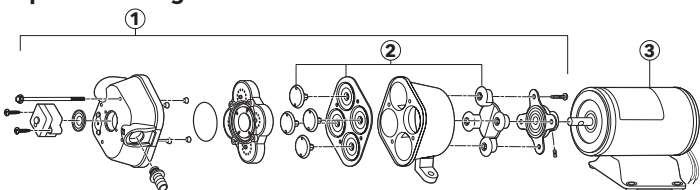

Onderdelenlijst

sleutel	beschrijving	hoeveelheid	reeks
1	Pompkopsamenstelling	1	189146330A (EPDM)
	Pompkopsamenstelling	1	189146335A (VITON)
2	middenrif set	1	20403040A
3	Motor - 12	1	R2009236A
	Motor - 24	1	R2010180A
4	Vergiet	1	01740950S

Accessoires - port fittingen



20381000
QUAD PORT x
1/2" MALE QEST.
STRAIGHT



20381002
QUAD PORT x
1/2" HOSE BARB
STRAIGHT



20381006
QUAD PORT x
3/4" HOSE BARB
STRAIGHT



20381007
QUAD PORT x
GARDEN HOSE
STRAIGHT



20381008
QUAD PORT x
1/2" MALE QEST.
90° ELBOW



20381009
QUAD PORT x
1/2" HOSE BARB
90° ELBOW



20381010
QUAD PORT x
3/4" HOSE BARB
90° ELBOW



We verklaren hierbij, onder onze eigen verantwoordelijkheid, dat ons product waarop deze verklaring betrekking heeft, is ontworpen om te voldoen aan de volgende richtlijnen:

richtlijn elektromagnetische compatibiliteit 2004/108/EG;
RoHS 2011/65/EU.

Syftet med den här manualen är att ge nödvändig information för produktinstallering, drift och underhåll.



FARA: Läs den här manualen noga innan installation, användning eller service av den här produkten. Underlåtenhet att följa instruktionerna i manualen kan resultera i explosion, egendomsskada, allvarlig personskada och/eller dödsfall.



OBSERVERA: Spara den här manualen som framtida referens, och ha den alltid i närheten av platsen för enheten.

SÄKERHET



VARNING:

- Operatören måste vara medveten om säkerhetsföreskrifterna för att förhindra fysisk skada.
- Alla tryckinnehållande enheter kan explodera, spricka, eller släppa sitt innehåll om de utsätts för övertryck. Vidta alla nödvändiga åtgärder för att undvika övertryck.
- Att använda, installera eller underhålla enheten på ett sätt som inte beskrivs i den här manualen kan orsaka dödsfall, allvarlig personskada eller skada på utrustningen. Detta inkluderar alla förändringar på utrustningen eller användning av delar som inte har tillhandahållits av Xylem. Om det uppstår frågor angående den avsedda användningen av utrustningen, vänligen kontakta Xylems representant innan du fortsätter.
- Förändra inte tjänsteapplikation utan godkännande från en auktoriserad Xylem-representant.

FARA: Underlåtenhet att följa de här instruktionerna kan resultera i explosion, egendomsskada, allvarlig personskada och/eller dödsfall.

SICHERHEIT - BEGRIFFE UND SYMBOLE

Om säkerhetsmeddelanden. Det är extremt viktigt att du läser, förstår och följer säkerhetsmeddelanden och bestämmelser noga innan du hanterar produkten. De är publicerade för att hjälpa till att förebygga dessa skador:

- Person olyckor och hälsoproblem
- Skador på produkten
- Produktfel

Risiknivå	Indikering
FARA	En farlig situation som, om den inte undviks, kommer att resultera i dödsfall eller.
VARNING	En farlig situation som, om den inte undviks, kan resultera i dödsfall eller allvarlig.
AKTSAMHET	En farlig situation som, om den inte undviks, kan resultera i mindre eller smärre skada.
OBSERVERA	En potentiell situation som, om den inte undviks, kan resultera i oönskade följder En hantering som inte är relaterad till person skada

Riskkategorier

Riskkategorierna kan antingen falla in under risknivåerna eller låta specifika symboler ersätta de vanliga risknivå- symbolerna. Elektriska faror indikeras med följande specifika symboler:



EL-FARA:

Detta är exempel på kategorier som kan förekomma. De faller in under de vanliga risknivåerna och kan ha komplementerande symboler:

- Krossfara
- Kap risk
- Blixtfaror

ANVÄNDARSÄKERHET

Allmänna säkerhetsregler. De här säkerhetsreglerna är tillämpliga:

- Håll alltid arbetsytan ren
- Var uppmärksam på riskerna som medföljer att ha gas och ångor i arbetsområdet.
- Undvik alla elektriska faror. Var uppmärksam på riskerna för el-chock eller ljusblixtar
- Tänk alltid på riskerna för drunkning, elektriska olyckor och brännskador

Säkerhetsutrustning

Använd säkerhetsutrustning i enlighet med företagets bestämmelser. Använd den här säkerhetsutrustningen inom arbetsområdet:

- Arbets hjälm
- Säkerhetsglasögon, helst med sidoskydd
- Skyddande skor
- Handskar och
- Gasmask
- Hörselskydd
- Första-hjälpen-kit
- Säkerhetsenheter

OBSERVERA: Använd inte om inte säkerhetsenheterna är installerade

Elektriska anslutningar

Elektriska anslutningar måste utföras av elektriker i enlighet med alla internationella, nationella, statliga och lokala bestämmelser. För mer information om krav, se avsnitten som handlar specifikt om elektriska anslutningar.

Förebygganden innan arbete

Efterlev dessa säkerhetsföreskrifter innan du arbetar med produkten eller är i anslutning till produkten:

- Skapa en passande barriär runt arbetsområdet, till exempel ett skyddsstaket
- Säkerställ att säkerhetsskyddet är på plats och är säkrade
- Se till att du har fri reträttväg
- Säkerställ att produkten inte kan rulla eller tippa och skada folk eller skada egendom
- Kontrollera att lyftanordningen är i bra skick
- Använd en lyftsele, en säkerhetslina och en andningsapparat, såsom
- Krävs Låt alla system och pumpkomponenter kylas av innan du hanterar
- Dem Säkerställ att produkten har rengjorts ordentligt
- Koppla ifrån och stäng av strömmen till din enhet innan du servar pumpen
- Kontrollera explosionsrisken innan du svetsar eller använder elektriska handverktyg

Tvätta huden och ögonen. Följ dessa förfarande för kemikalier eller farliga vätskor som har kommit i kontakt med dina ögon eller med huden:

Tillstånd	Åtgärd
Kemikalier eller farliga vätskor i ögonen	1. Håll isär ögonlocken med fingrarna 2. Skölj ögonen med ögontvätt eller rinnande vatten i minst 15 minuter 3. Sök upp läkarvård
Kemikalier eller farliga vätskor på hud	1. Ta bort kontaminerad klädsel 2. Tvätta huden med tvål och vatten i minst 1 minut 3. Sök läkarvård om det behövs

MILJÖSÄKERHET

Arbetsområdet. Håll alltid arbetsstationen ren

Avfalls- och utsläppsbestämmelser

Ta hänsyn till dessa säkerhetsbestämmelser angående avfall och utsläpp:

- Avyttra allt avfall på ett lagenligt sätt
- Hantera och avyttra de behandlade vätskorna i enlighet med de gällande miljöbestämmelserna
- Rengör alla föroreningar i enlighet med säkerhets- och miljöförfaranden
- Rapportera alla miljöutsläpp till de tillämpliga myndigheterna



WARNING: Strålningsrisk. Skicka INTE produkten till Xylem om den har utsatts för radioaktiv strålning.

Elektroniska delar

Vänd dig till din lokala återvinningsstation och fråga om återvinningen för elektriska delar.

Riktlinjer för återvinning

Följ alltid lokala lagar och regler angående återvinning.



WARNING: Det är viktigt att kemiska kompatibiliteten mellan pumpen och den flytande medier kontrolleras av användaren innan installation och användning i utrustningen. Kemisk inkompatibilitet kan orsaka haveri i förtid och kan leda till läckage. Läs alltid tillverkarens litteraturen innan du använder vätska eller lösningsmedel i pumpen.

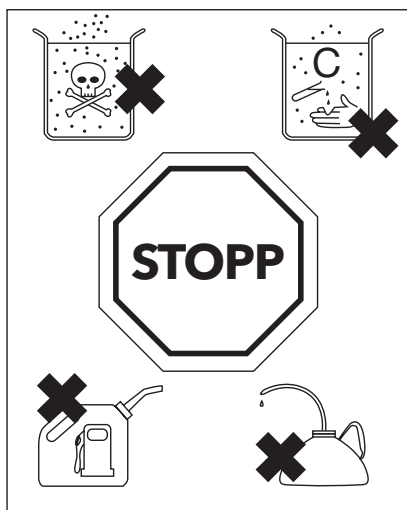

Installation/montering

VAR FÖRSIKTIG: Inte avsedd för kontinuerlig användning. Endast intermittert bruk.

VAR FÖRSIKTIG: Installationsanvisningar: För att undvika brandrisk. Se till att området där pumpen installeras är isolerat från gas, bränsletankar, elledningshylsor och brandfarliga material. Underlåtelse att göra det kan leda till personskada eller död.

FÖRSIKTIGHET: Installationsvarning: För att undvika brandrisk, installera inte denna produkt om den påvisar märkbara skador. Om skadan exponerar elkontakter, kan gnistor antända bränsleångor. Försummelse att inte följa denna försiktighetsvarning kan leda till personskada eller dödsfall.

Figur 2.

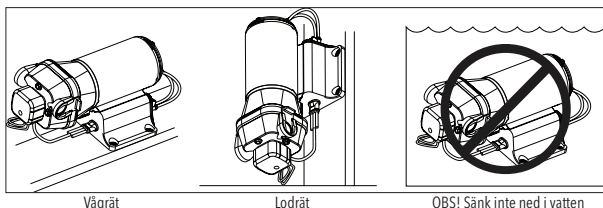

- 1: Välj pumpplats. Pumpen måste installeras i ett torrt, ventilerat område.
- 2: Anslut beslagen som levererades med pumpen båtens rörledningar. Använd en böjlig slang med 13 mm innerdiameter (helst omflätad eller förstärkt) för att reducera vibration i rörledningssystemet (fig. 1). Använd slangklämmor på den hullingsförsedda, påskjutbara slangkopplingen.
Viktigt: Installera ett silpumpintag för att skydda ventilerna mot skräp.
- 3: Sätt fast pumpen på en flat yta. Om den monteras vertikalt; installera med pumphuvudet nedåtvänt (fig. 2). Dra inte åt skruvarna för hårt för att låga gummimonteringarna absorbera vibration.
- 4: Installera intags- och uttagsbeslagen (A och B). Skjut ordentligt glidklämmorna (C) framåt för att låsa beslagen. - Figur 3

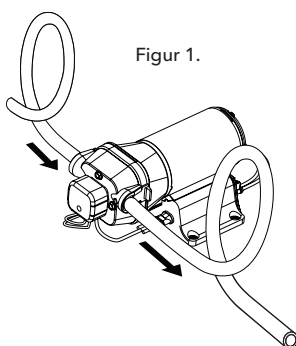

Figur 1.

Figur 3.

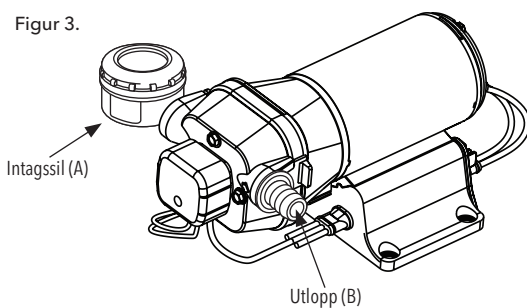

Figur 4.

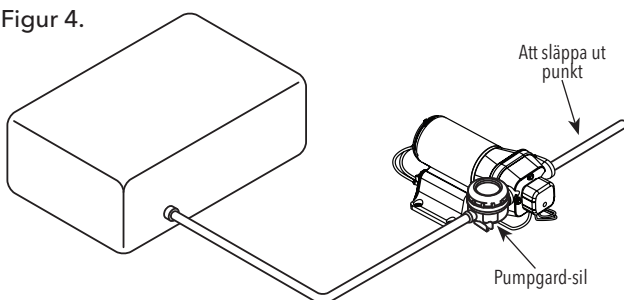

**VARNING!****BRANDFARA**

Elledningarna måste uppfylla gällande elstandarder och inkluderar korrekt anpassad säkring eller överspänningskydd. Olämpliga elledningar orsaka brand med personskada eller död som resultat.



VAR FÖRSIKTIG: Föreslagen ledningar information ges som referens. För korrekt information hänvisar lokala ledningar koder och specifikations riktlinjer.

Modell	Volt	Ampere	Säkring
R4320343A	24V	6.0 A	10 A Krävs
R4426343A	24V	6.0 A	10 A Krävs
R4420343A	24V	6.0 A	10 A Krävs
R4425509A	24V	6.0 A	10 A Krävs
R4425511A	24V	6.0 A	10 A Krävs
R4425512A	24V	6.0 A	10 A Krävs
R4320143A	12V	12.0 A	15 A Krävs
R4420143A	12V	12.0 A	15 A Krävs
R4426143A	12V	12.0 A	15 A Krävs
R4425503A	12V	12.0 A	15 A Krävs
R4425505A	12V	12.0 A	15 A Krävs
R4425506A	12V	12.0 A	15 A Krävs

Ledningstabell

Total trådlängd - fot (meter)

Pumpspänning	0 - 20 fot (0 - 6 m)	20 - 35 fot (6 - 9 m)	35 - 55 fot (9 - 12 m)
12 VDC	#14 AWG (2,5 mm ²)	#12 AWG (4 mm ²)	#10 AWG (6 mm ²)
24 VDC	#16 AWG (1,5 mm ²)	#14 AWG (2,5 mm ²)	#12 AWG (4 mm ²)

Elinstallation

Elektrisk fara:



VARNING: Se till att alla anslutningar utförs av kvalificerade installatörer och i enlighet med gällande föreskrifter.



VARNING: Innan du börjar arbeta på enheten, se till att enheten och manöverpanelen är isolerade från strömförsörjningen och inte kan spänning.

Installation:



VARNING:

- Beakta olycksförebyggande gällande föreskrifter.
- Använd lämplig utrustning och skydd.
- Se alltid till den lokala och / eller nationella regler, lagar och koder som gäller för urvalet av installationsplatsen, VVS, och strömanslutningar.

Elektriska krav:

De lokala gällande föreskrifter åsidosätta specificerade krav som anges nedan.

Checklista Elanslutning

Kontrollera att följande krav är uppfyllda:

- De elektriska ledningarna är skyddade från hög temperatur, vibrationer, och kollisioner.
- Den aktuella typen och spänning på nätanslutning måste motsvara uppgifterna på typskylten på pumpen.

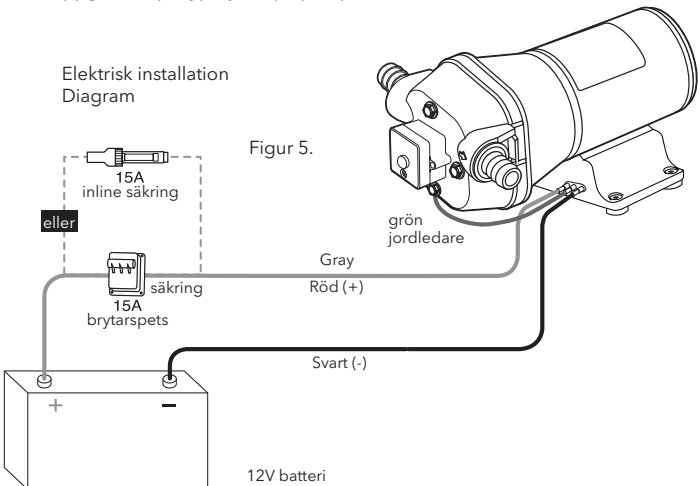

Drift

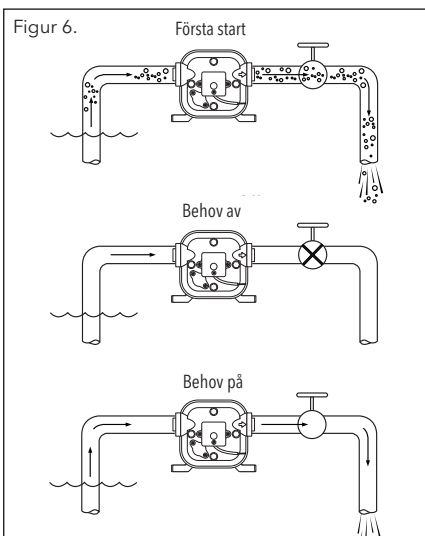

- Fyll vattentanken
- Öppna alla kranar
- Slå på PÅ pumpen ("ON")

OBS! Det tar 10 sekunder att slå på enheten.

- När det inte längre finns luft i vattnet, ska alla kranar stängs så att du börjar med kranen närmast pumpen (fig. 6)

Viktigt: Låt inte pumpen vara igång oavbrutet längre än 15 minuter.

Vinterförberedelser



1. Dränera vattentanken. Öppna tanktömningsventilen. Du kan använda pumpen för att dränera tanken genom att öppna alla kranar i systemet. Låt pumpen vara igång tills tanken är tom. Låt inte pumpen vara igång oavbrutet längre än 15 minuter.
2. Öppna alla kranar och dränera vattnet från rörledningssystemet. Slå av strömmen till pumpen. Se till att allt vatten från dräneringsledningarna har dränerats.
3. Avlägsna snabbkopplingsin- och uttagen från pumpen och slå på pumpen för att pumpa ut det återstående vattnet från pumphuvudet. Se till att du har ett kärl eller en trasa under pumpen så att vattnet inte spillas på båten. Slå av pumpen när rörledningarna är tomma. Lämna beslagen fränkopplade från pumpen tills systemet kan användas igen. Gör en notering på påfyllningshalsen att rörledningen inte är ansluten.
4. Se till att alla kranar lämnas öppna för att skydda rörledningarna mot skada.

Dimensioner: Bredd - 6 1/8 inches (155.58mm), Höjd - 4 3/4 inches (120.65mm), Längd - 9 7/8 inches (250.83mm)

Explosionsritning

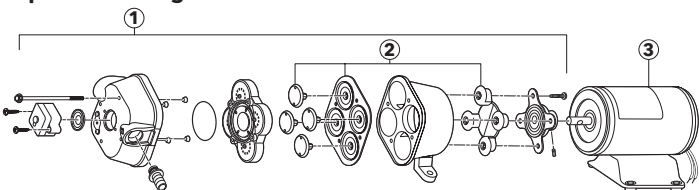

Reservdelslista

Nyckel	Beskrivning	Mängd	Ställ
1	Pumphuvud Montering	1	189146330A (EPDM)
	Pumphuvud Montering	1	189146335A (VITON)
2	Membransats	1	20403040A
3	Motor - 12	1	R2009236A
	Motor - 24	1	R2010180A
4	Pumpgard Sil	1	01740950S

Tillbehör - Portbeslag

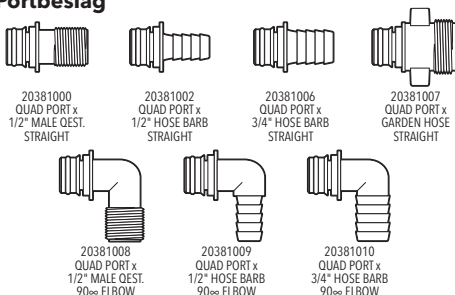

Vi försäkrar härmed under eget ansvar att produkten som denna försäkran gäller har utformats i enlighet med följande direktiv:

Direktivet för elektromagnetisk kompatibilitet 2004/108/EC
RoHS 2011/65/EU

El propósito de este manual es proporcionar la información necesaria para la instalación, operación y mantenimiento del producto.

 **PELIGRO:** Lea este manual cuidadosamente antes de instalar, usar o reparar este producto. El incumplimiento de las instrucciones contenidas en este manual puede ocasionar explosión, daños a la propiedad, lesiones personales graves o la muerte.

 **AVISO:** Guarde este manual para referencia futura y manténgalo disponible donde esté ubicada la unidad.

SEGURIDAD

 **ADVERTENCIA:**

- El operador debe ser consciente de las precauciones de seguridad para evitar lesiones físicas.
- Cualquier dispositivo que contiene presión puede explotar, reventar o descargar su contenido si existe un exceso de presión. Tome todas las medidas necesarias para evitar la un exceso de presión.
- Operar, instalar o reparar la unidad en cualquier modo que no esté tratado en este manual podría ocasionar muerte, lesiones personales o daños al equipo. Esto incluye cualquier modificación realizada al equipo o el uso de piezas no suministradas por Xylem. Si tuviese alguna pregunta con relación al uso previsto del equipo, póngase en contacto con un representante de Xylem antes de proceder.
- No cambie la aplicación de servicio sin el consentimiento de un representante autorizado de Xylem.



PELIGRO: El incumplimiento de estas instrucciones puede ocasionar explosión, daños a la propiedad, lesiones personales graves o la muerte.

SÍMBOLOS Y TERMINOLOGÍA DE SEGURIDAD

Acerca de los mensajes de seguridad.

Es muy importante que lea, entienda y siga cuidadosamente los mensajes de seguridad y las regulaciones antes de manipular el producto. Se publican para ayudar a prevenir estos peligros:

1. Accidentes personales y problemas de salud
2. Daños ocasionados al producto
3. Funcionamiento defectuoso del producto

Nivel de riesgo	Indicación
 PELIGRO	Una situación peligrosa que, si no se evita, resultará en muerte o lesiones graves.
 ADVERTENCIA	Una situación peligrosa que, si no se evita, podría resultar en lesiones graves o la muerte.
 PRECAUCIÓN	Una situación peligrosa que, si no se evita, podría resultar en lesiones menores o moderadas.
AVISO	Una situación potencial que, si no se evita, podría resultar en condiciones no deseables Una práctica no relacionada con lesiones personales

Categorías de peligro. Las categorías de peligro pueden caer bajo algún nivel de riesgo o permitir que algún símbolo específico reemplace el símbolo de peligro común. Los peligros eléctricos se indican mediante los siguientes símbolos específicos:

RIESGO ELÉCTRICO

Estos son ejemplos de otras categorías que pueden ocurrir. Caen bajo los niveles de peligro común y pueden utilizar símbolos complementarios:

1. Peligro de aplastamiento
2. Peligro de corte
3. Peligro de descarga de arco voltaico

SEGURIDAD DEL USUARIO

Normas generales de seguridad.

Estas reglas de seguridad son pertinentes:

- Mantenga siempre el área de trabajo limpia.
- Preste atención a los riesgos presentados por gases y vapores en el área de trabajo.
- Evite todos los peligros eléctricos. Preste atención a los riesgos de choque eléctrico o de descargas de arco voltaico.
- Tenga siempre en cuenta el riesgo de ahogamiento, accidentes eléctricos y lesiones por quemaduras.

Equipo de seguridad. Utilice equipo de seguridad conforme a las normas de la compañía. Use este equipo de seguridad dentro de la zona de trabajo:

- Casco protector
- Gafas protectoras, preferiblemente con protectores laterales
- Calzado de seguridad
- Guantes protectores
- Máscara de gas
- Protección auditiva
- Botiquín de primeros auxilios
- Dispositivos de seguridad

AVISO: Nunca opere una unidad a menos que los dispositivos de seguridad estén instalados.

Conexiones eléctricas

Las conexiones eléctricas las ha de hacer un electricista certificado siguiendo todos los reglamentos internacionales, nacionales, estatales y locales. Para obtener más información acerca de los requisitos, consulte las secciones que tratan específicamente de las conexiones eléctricas.

Precauciones antes del trabajo. Observe estas precauciones de seguridad antes de trabajar con el producto o entrar en contacto con este:

- Proporcione una barrera adecuada alrededor del área de trabajo, por ejemplo, una barandilla
- Asegúrese de que todas las protecciones de seguridad estén en su lugar y bien fijadas
- Asegúrese de tener un camino de retirada despejado
- Asegúrese de que el producto no puede rodar o caer y herir a personas o causar daños a la propiedad
- Asegúrese de que el equipo de elevación esté en buenas condiciones
- Use un arnés de elevación, un cordón de seguridad y un dispositivo de respiración según sea necesario
- Permita que todos los componentes de la bomba y el sistema se enfríen antes de manipularlos
- Asegúrese de que el producto se haya limpiado cuidadosamente
- Desconecte y bloquee la alimentación antes de iniciar el mantenimiento de la bomba
- Compruebe el riesgo de explosión antes de soldar o usar herramientas eléctricas de mano

Lávese la piel y los ojos. Siga estos procedimientos para productos químicos o fluidos peligrosos que hayan entrado en contacto con los ojos o la piel:

Condición	Acción
Productos químicos o fluidos peligrosos en los ojos	<ol style="list-style-type: none"> 1. Sostenga los párpados separados a la fuerza con los dedos 2. Enjuague los ojos con colirio o agua corriente durante al menos 15 minutos 3. Procure atención médica
Productos químicos o fluidos peligrosos en la piel	<ol style="list-style-type: none"> 1. Quítese la ropa contaminada 2. Lave la piel con jabón y agua durante al menos 1 minuto 3. Procure atención médica, si fuese necesario

SEGURIDAD AMBIENTAL

El área de trabajo.

Mantenga siempre el puesto de trabajo limpio

Normativas sobre residuos y emisiones

Observe estas normas de seguridad en cuanto a emisiones y residuos:

- Deshágase adecuadamente de todos los residuos
- Manipule y deseche el líquido procesado siguiendo las normativas ambientales pertinentes
- Limpie todos los derrames con arreglo a los procedimientos de seguridad y ambientales
- Informe de todas las emisiones ambientales a las autoridades competentes



ADVERTENCIA: Peligro de radiación. NO envíe el producto a Xylem si ha estado expuesto a radiaciones nucleares.

Instalación eléctrica. Para conocer los requisitos de reciclaje de las instalaciones eléctricas, consulte a su compañía eléctrica local.

Pautas de reciclaje. Siga siempre las leyes y normativas locales sobre reciclaje.



ADVERTENCIA: Es crítico que la compatibilidad química entre la bomba y los medios de comunicación de líquido ser verificada por el usuario antes de la instalación y el uso en el equipo. Incompatibilidad química puede causar un fallo prematuro y puede dar lugar a fugas. Siempre lea la literatura del fabricante antes de utilizar líquido o disolvente en la bomba.



Instalación/Montaje

⚠ PRECAUCIÓN: No apta para servicio continuo, sólo para uso intermitente.

⚠ PRECAUCIÓN: Notas acerca de la instalación: Para evitar el riesgo de incendio. Asegúrese de que el área donde se instala la bomba esté aislada del gas, tanques de combustible, conductos de cableado eléctrico o sustancias inflamables. Si no se respeta esta precaución, pueden causarse lesiones o la muerte.

⚠ PRECAUCIÓN: Notas de instalación: Para evitar el riesgo de incendio. No instale este producto si está visiblemente dañado. Si contactos eléctricos quedan expuestos por el daño, las chispas eléctricas podrían encender gases combustibles. No hacerlo podría causar lesiones o la muerte.

- 1: Seleccione la ubicación de la bomba. La bomba debe instalarse en un área seca y ventilada.

Figura 2.

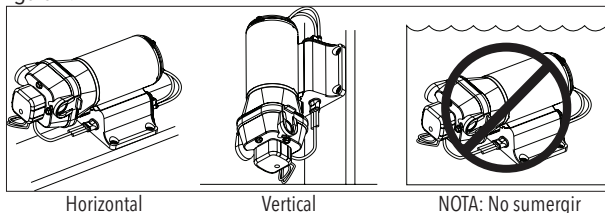

- 2: Conecte las conexiones provistas con la bomba a las tuberías de la embarcación. Utilice una manguera flexible de 1/2" (13 mm) de D.I. (preferentemente trenzada o reforzada) para reducir las vibraciones a través del sistema de tuberías (Figura 1). Utilice abrazaderas en los conectores acanalados para manguera.

Importante: Instale un filtro en la entrada de la bomba para proteger las válvulas contra los desechos.

- 3: Fije la bomba a una superficie plana. Si el montaje es vertical; instálela con el cabezal de la bomba hacia abajo (Figura 2). No apriete los tornillos en exceso para permitir que los montajes de goma absorban las vibraciones.
- 4: Instale las conexiones de entrada (A) y de descarga (B). Empuje firmemente las grapas laterales (C) hacia adelante para bloquear las conexiones en su lugar. - Figura 3

Figura 1.



Figura 3.



Figura 4.



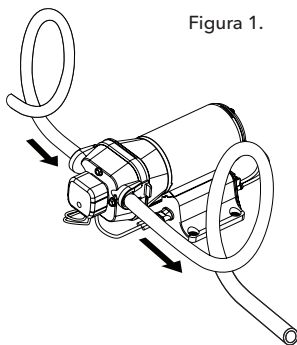

ADVERTENCIA

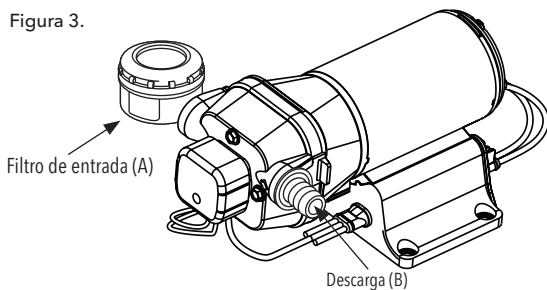
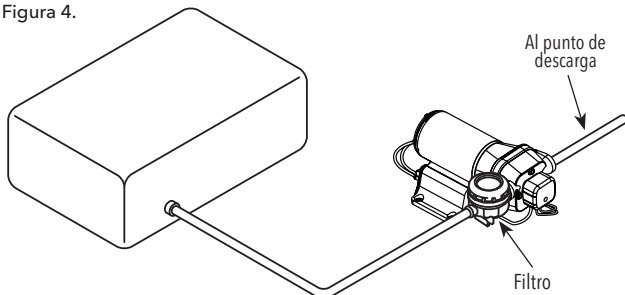
PELIGRO DE INCENDIO



El cableado debe cumplir las normas eléctricas aplicables e incluir un fusible o disyuntor de tamaño apropiado. El cableado incorrecto puede originar incendios que pueden causar lesiones o muerte.



PRECAUCIÓN: La información de cableado sugerido se da como referencia. Para obtener información adecuada por favor hacer referencia a los códigos de cableado locales y directrices de especificación.

Modelo	Volts	Amps	Fusible
R4320343A	24V	6.0 A	10 A Requerido
R4426343A	24V	6.0 A	10 A Requerido
R4420343A	24V	6.0 A	10 A Requerido
R4425509A	24V	6.0 A	10 A Requerido
R4425511A	24V	6.0 A	10 A Requerido
R4425512A	24V	6.0 A	10 A Requerido
R4320143A	12V	12.0 A	15 A Requerido
R4420143A	12V	12.0 A	15 A Requerido
R4426143A	12V	12.0 A	15 A Requerido
R4425503A	12V	12.0 A	15 A Requerido
R4425505A	12V	12.0 A	15 A Requerido
R4425506A	12V	12.0 A	15 A Requerido

Tabla de tamaños de cables

Longitud total del cable - pies (metros)

Voltaje de la bomba	0 - 20 pies (0 - 6 m)	20 - 35 pies (6 - 9 m)	35 - 55 pies (9 - 12 m)
12 VCC	N°14 AWG (2.5 mm ²)	N°12 AWG (4 mm ²)	N°10 AWG (6 mm ²)
24 VCC	N°16 AWG (1.5 mm ²)	N°14 AWG (2.5 mm ²)	N°12 AWG (4 mm ²)

Instalación eléctrica

Riesgos:



ADVERTENCIA: Asegúrese de que todas las conexiones son realizadas por un técnico autorizado y de conformidad con la normativa vigente.



ADVERTENCIA: Antes de empezar a trabajar en la unidad, asegúrese de que la unidad y el panel de control están aislados de la red eléctrica y no pueden ser energizados.

Instalación:



ADVERTENCIA:

- Cumplir la normativa de prevención de accidentes vigentes.
- Use equipos y protección adecuada.
- Consulte siempre a nivel local y / o nacional, la legislación y los códigos vigentes en materia de selección de las conexiones del sitio de instalación, plomería y electricidad.

Requisitos:

Las regulaciones locales en los requisitos para rechazos especificados vigentes se enumeran a continuación.

Lista de verificación para conexión eléctrica

Compruebe que se cumplan los siguientes requisitos:

- Los conductores eléctricos están protegidos de alta temperatura, vibraciones, y colisiones.
- El tipo de corriente y la tensión de conexión a la red deben corresponder a las especificaciones de la placa de datos de la bomba.

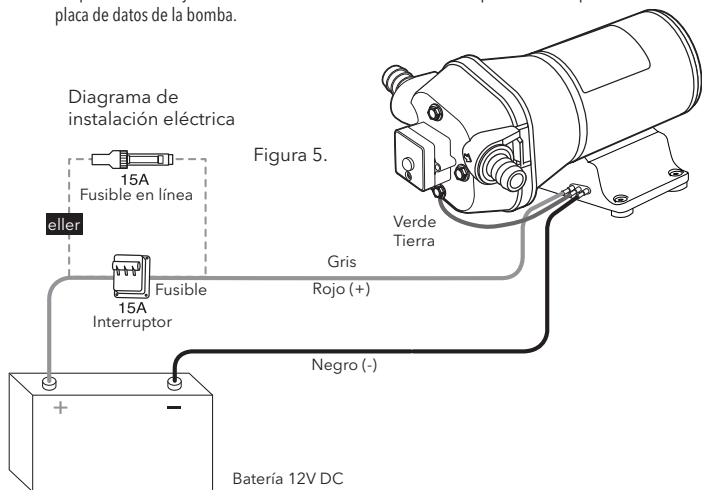

Operación

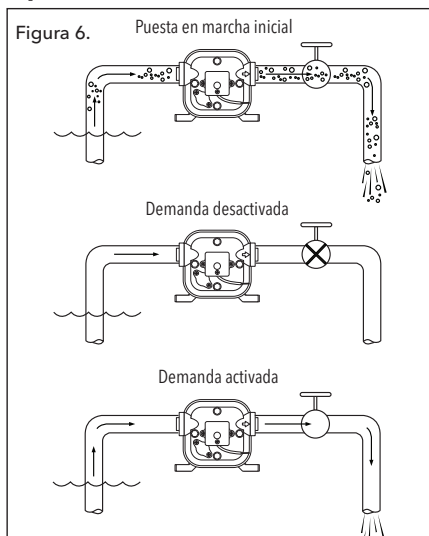

- Llene el tanque de agua
- Abra todos los grifos
- Encienda la bomba

NOTA: Espere un retardo de 10 segundos para el encendido.

- Cuando el agua esté libre de aire, cierre todos los grifos empezando por el más cercano a la bomba (Figura 6)

Importante: No opere la bomba más de 15 minutos seguidos.

Acondicionamiento para invierno



PRECAUCIÓN: Si se deja congelar el agua en el sistema, puede ocasionarse daños a la bomba y al sistema de tuberías. En las bombas Jabsco puede usarse anticongelante no tóxico para agua potable. Siga las recomendaciones del fabricante. Consulte en las instrucciones del fabricante de la embarcación o el equipo los procedimientos específicos de acondicionamiento para invierno. No utilice anticongelante para automóviles para acondicionar para invierno los sistemas de agua potable. Estas soluciones son altamente tóxicas y pueden causar graves heridas o la muerte si se ingieren.

1. Drene el tanque de agua. Abra la válvula de drenaje del tanque. Puede utilizar la bomba para drenar el tanque abriendo todas las tuberías del sistema. Permita que la bomba funcione hasta que el tanque esté vacío. No opere la bomba más de 15 minutos seguidos.
2. Abra todos los grifos y purgue el agua del sistema de tuberías. Apague la bomba. Asegúrese de que se haya desagotado toda el agua de las tuberías de drenaje.
3. Retire las conexiones rápidas de salida y entrada de la bomba y enciéndala para bombear hacia afuera el agua remanente en el cabezal de la misma. Asegúrese de tener un recipiente para recolectar el agua o un paño debajo de la bomba para evitar que el agua se derrame sobre la embarcación. Apague la bomba una vez que las tuberías estén vacías. Deje las conexiones desconectadas hasta que el sistema esté listo para ser utilizado nuevamente. Haga una nota en su llenador de tanque para recordar que las tuberías no están conectadas.
4. Asegúrese de que todos los grifos estén abiertos para evitar daños a las tuberías.

Dimensiones: Ancho - 6 1/8 inches (155.58mm), Altura - 4 3/4 inches (120.65mm), Largo - 9 7/8 inches (250.83mm)

Vista Explorada

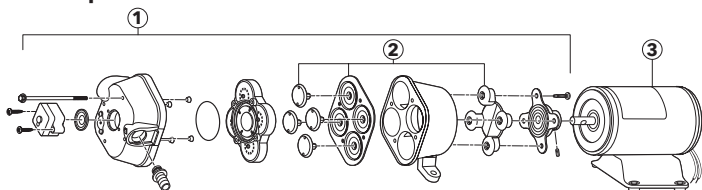

Parts List

Clave	Descripción	Cant.	No. Kit
1	Ensamble del cabezal	1	189146330A (EPDM)
	Ensamble del cabezal	1	189146335A (VITON)
2	Kit de diafragma	1	20403040A
3	Motor - 12	1	R2009236A
	Motor - 24	1	R2010180A
4	Filtro	1	01740950S

Accesorios - Adaptadores de cierre rápido

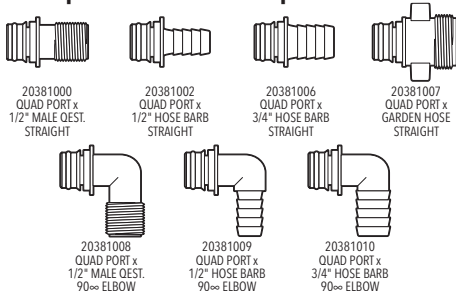

Declaramos, bajo nuestra absoluta responsabilidad, que nuestro producto al que corresponde esta declaración ha sido diseñado para cumplir con las siguientes Directivas:

Directiva de Compatibilidad Electromagnética 2004/108/CE
RoHS 2011/65/UE (Restricción de Sustancias Peligrosas)

FLOJET

a xylem brand

U.S.A

Ph +1 949 609 3900

Fax +1 949 608 3887

UNITED KINGDOM

+44 (0) 1992 450 145

JAPAN

+81 (0) 45 475 8906

GERMANY

+49 (0) 40 53 53 73 0

ITALY

+39 039 6852323

www.jabsco.com

© 2015 Xylem Inc. All right reserved.

Flojet is a trademark of Xylem Inc. or one of its subsidiaries.

81000464 Rev.A 01/2015