

Dimensional Drawing – High Pressure Model

Inches (Millimeters)

Dimensional tolerances

± 0.06 inches

Consult factory if precise details are required.

DEMAND PUMP	A	B	C
Minimum Dimension	2.43 (62)	3.90 (100)	7.93 (201)
Maximum Dimension	2.69 (68)	4.14 (105)	8.38 (213)
BY PASS PUMP			
Minimum Dimension	2.43 (62)	3.15 (80)	7.20 (183)
Maximum Dimension	2.69 (68)	3.44 (87)	7.65 (194)

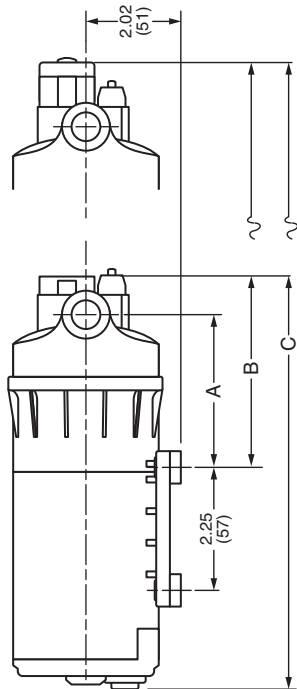
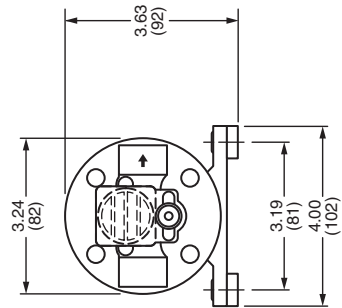

Duplex II Industrial Series

INSTALLATION GUIDE

- FR** Guide d'installation
- DE** Einbauanleitung
- IT** Guida all'installazione
- NL** Installatiegids
- SE** Installationsmanual
- ES** Guía de instalación

FLOJET
a xylem brand

U.S.A	+1 949 608 3900
UNITED KINGDOM	+44 (0) 1992 450 145
JAPAN	+81 (0) 45 475 8906
GERMANY	+49 (0) 40 53 53 73 0
ITALY	+39 039 6852323

www.xylemflowcontrol.com

The products described herein are subject to the flojet one year limited warranty, which is available for your inspection upon request.

Les produits décrits ci-dessous bénéficient de la garantie limitée d'un an de Flojet, que vous pouvez consulter sur simple demande.

Die nachstehend beschriebenen Produkte unterliegen einer einjährigen Gewährleistung. Die Gewährleistungsbedingungen können bei Flojet angefordert werden.

I prodotti qui descritti sono coperti dalla garanzia Flojet limitata di un anno, disponibile per la visione su richiesta.

De hierin beschreven producten worden aangeboden met de beperkte Flojet garantie van één jaar. Deze is op aanvraag verkrijgbaar ter inzage.

För produkterna som beskrivs nedan utfärdar Flojet ett års begränsad garanti, som vi kan skicka till dig på begäran.

Los productos descritos en este folleto están respaldados por la garantía limitada de Flojet por un año, que está disponible para su lectura a pedido.

Flojet is a trademark of Xylem Inc. or one of its subsidiaries.
© 2012 Xylem, Inc.

81000-338 Rev. G 11/2012



FLOJET
a xylem brand

FLOJET

a xylem brand

Duplex II Industrial Series Low Pressure (30 to 60 PSI) High Pressure (70 to 100 PSI)

Description

FLOJET Industrial Duplex II Pumps are designed for a wide range of applications and are constructed from a selection of materials suitable for handling a broad range of chemicals. The Duplex II series of diaphragm pumps are self-priming and can be run dry without harm. They are intended for intermittent duty cycles but can be run continuously for short periods of time. The higher the duty cycle the shorter the expected life of the pump.

Typical pump uses are liquid transfer, spraying, cooling, circulation, filtration and dispensing.

CAUTION (115 Volt AC) UL recognition is based on testing using water

Mounting

The FLOJET Duplex II Series pumps are self-priming. Vertical prime may vary depending on the fluid viscosity, suction tube size, foot valve and pump configuration. The pump should be mounted in a dry and adequately ventilated area. If mounted within an enclosure, provisions to cool the motor may be necessary.

CAUTION If mounting the pump in an outdoor environment the pump should be shielded from water, dust, sunlight and wash down spray.

Do not assume chemical compatibility. If the fluid is improperly matched to the pumps Elastomers, the pump may fail to prime, have low pressures or the pressure switch may not shut off.

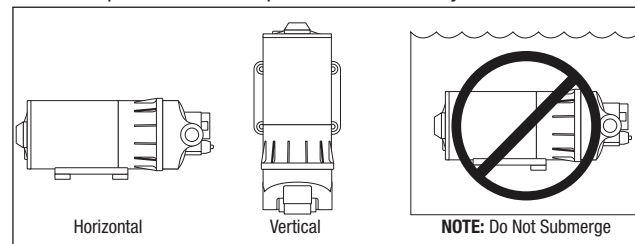

Plumbing

Use flexible hose of the correct pressure rating that is compatible with the fluid to be pumped. Tubing should be a minimum of 3/8" (9.5 mm) ID and at least 20 inches (508 mm) in length to avoid excess stress on the pump ports. Do not crimp or kink the tubing. The pump head maybe rotated in 90° increments to simplify plumbing.

CAUTION Do not use of metal fittings, standard plastic male and female threaded fittings can be acquired at commercial plumbing supply stores. FLOJET also distributes plastic barb fittings through our distributors (form no. F100-001).

CAUTION The use of check valves in the plumbing system could interfere with the priming ability of the pump. If a check valve is installed in the plumbing it must have a cracking pressure of no more than 2 PSI (.14 bar).

CAUTION Use of a minimum 40-mesh strainer or filter in the pump inlet line will prevent foreign debris from entering the system. Failures due to foreign debris entering the pump will not be covered under the limited warranty.

Note: Inlet pressure must not exceed 30-PSI (2.1 bar) maximum.

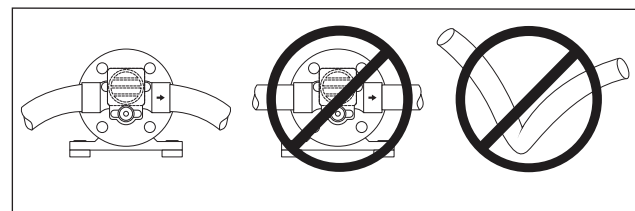

Sistemas eléctricos



ADVERTENCIA

¡Riesgo de electrocución!



ES

Para cablear las bombas de accionamiento eléctrico, deben seguirse todos los códigos eléctricos y de seguridad.

Asegúrese de que el suministro eléctrico coincida con el voltaje de la bomba. Asegúrese de desconectar todos los suministros de energía antes de la instalación.

La bomba debe cablearse a un circuito individual (dedicado), controlado con un interruptor bipolar certificado por UL/C-UL especificado como mínimo para el amperaje del fusible indicado en la placa de datos del motor de la bomba.

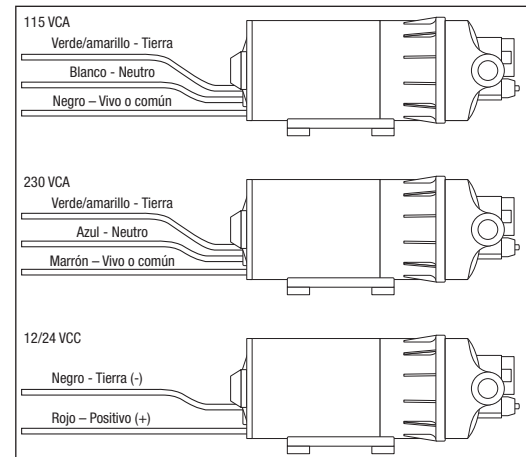

Operación

Para arrancar y cebar la bomba, se debe abrir la línea de descarga para permitir que escape el aire atrapado evitando así la posibilidad de formación de bolsillos de aire. El interruptor de presión corta automáticamente la bomba cuando se cierra la válvula de descarga y la presión aumenta al punto de ajuste de corte del interruptor. El interruptor reanuda la bomba cuando se abre una válvula y la presión de la tubería de descarga desciende al punto de ajuste de encendido del mismo.

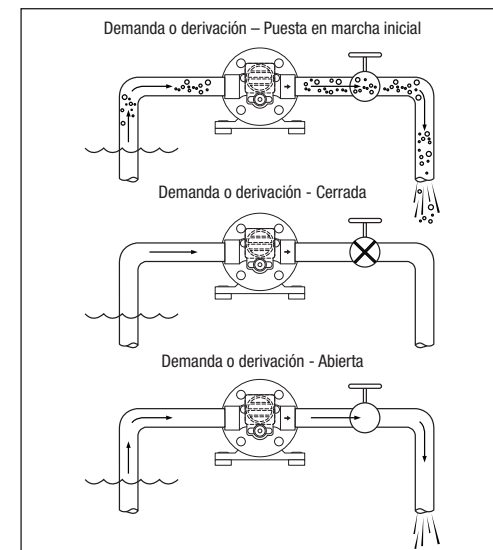

ADVERTENCIA



NO USE LA BOMBA PARA BOMBEAR LÍQUIDOS INFLAMABLES, GASOLINA, COMBUSTIBLE DE QUEROSÉN, ETC. NO USE LA BOMBA EN AMBIENTES EXPLOSIVOS.

DEMAND PUMP	A	B	C
Minimum Dimension	2.53 (64)	3.98 (101)	8.00 (203)
Maximum Dimension	2.79 (71)	4.79 (122)	8.61 (219)
BY PASS PUMP			
Minimum Dimension	2.53 (64)	3.25 (83)	7.27 (185)
Maximum Dimension	2.79 (71)	3.51 (89)	7.73 (196)

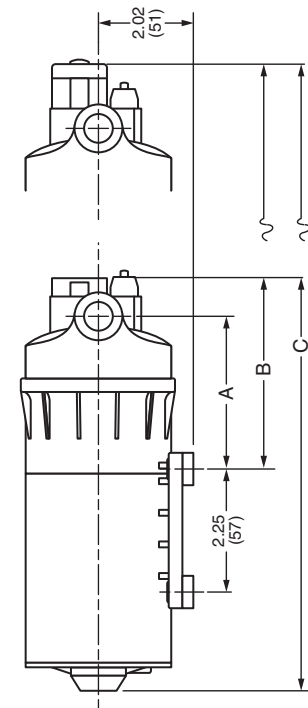
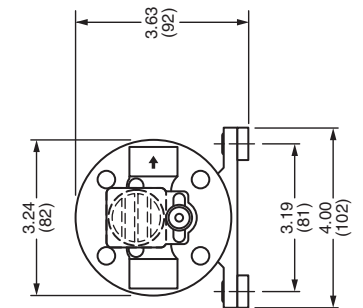

Dimensional Drawing – Low Pressure Model

Inches (Millimeters)

Dimensional tolerances

± 0.06 inches

Consult factory if precise details are required.

Electrical



WARNING



Risk of an electrical shock!

When wiring electrically driven pumps, follow all electrical and safety codes, as well as the most recent National Electrical Code (NEC) and the Occupational Safety and Health Act (OSHA).

Make certain the power source conforms to the pump voltage. Be sure all power is disconnected before installation.

The pump should be wired into an individual (dedicated) circuit, controlled with an UL/C-UL certified double pole switch rated at or above the fuse ampere indicated on the pump motor label.

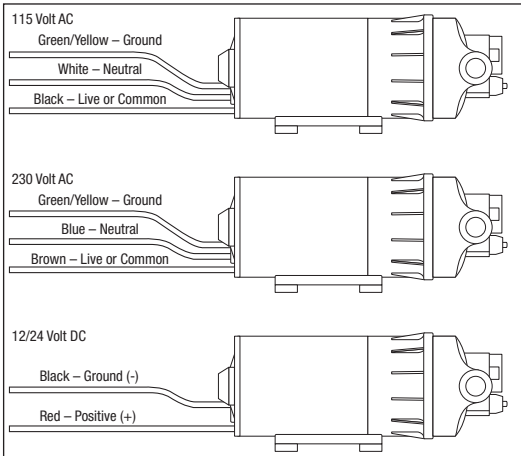

Operation

To start and prime the pump, the discharge line must be open allowing trapped air to escape thus avoiding the potential of airlock. The pressure switch will shut off the pump automatically when the discharge valve is closed and the pressure has risen to the switch OFF set point. The pressure switch will restart the pump when a valve is opened and the discharge line pressure drops to the ON set point of the pressure switch.

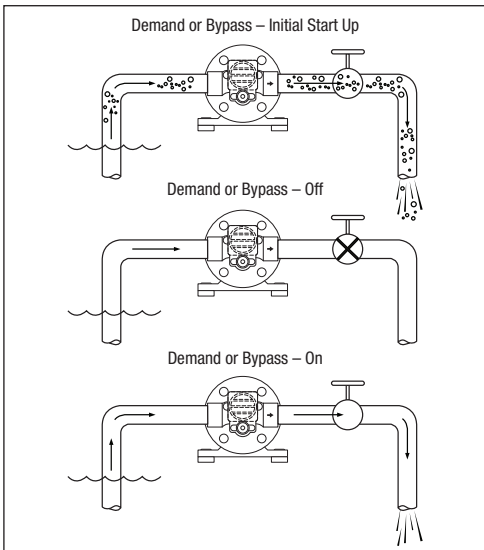

WARNING



DO NOT USE TO PUMP FLAMMABLE FLUIDS, GASOLINE, KEROSENE FUEL OIL, ETC. DO NOT USE PUMP IN A EXPLOSIVE ENVIRONMENT

FLOJET

a xylem brand

Pompes industrielles Duplex II Series

Basse pression (2 à 4 bars)

Haute pression (5 à 7 bars)

FR

Description

Les pompes industrielles FLOJET Duplex II sont conçues pour une vaste gamme d'applications et sont constituées de matériaux spécialement adaptés pour être exposés à de nombreux produits chimiques. Les pompes Duplex II Series sont auto-amorçantes et peuvent fonctionner à sec sans danger. Elles sont destinées à une utilisation intermittente mais peuvent fonctionner continuellement pendant de courtes durées. Plus le cycle de fonctionnement est élevé, plus la durée de vie de la pompe sera courte.

Les utilisations de pompe courantes comprennent transfert, vaporisation, refroidissement, circulation, filtration et distribution de liquide.

MISE EN GARDE (115 volts AC) Identification UL basée sur test avec eau

Fixation **MISE EN GARDE**

Les pompes FLOJET Duplex II Series sont auto-amorçantes. L'amorce verticale dépend de la viscosité du liquide, du diamètre du tube de succion et de la configuration du clapet de pied et de la pompe. La pompe devrait être installée dans un lieu sec et correctement ventilé. En cas d'installation dans un lieu clos, il conviendra de prendre des mesures adéquates pour refroidir le moteur.

MISE EN GARDE Si la pompe est installée à l'extérieur, elle devrait être protégée contre l'eau, la poussière, le soleil et toute eau de lavage.

Ne pas présumer de la compatibilité de produits chimiques. Si le liquide n'est pas adapté aux élastomères de la pompe, il est possible que la pompe ne s'amorce pas, que le commutateur de pression de ne s'éteigne pas ou d'obtenir des pressions faibles.

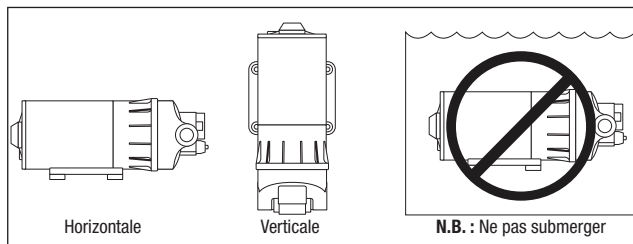

Plomberie

Utiliser un tuyau souple de pression nominale correcte et compatible avec le liquide pompé. Le tuyau devrait posséder un diamètre intérieur de 9,5 mm minimum et mesurer au moins 508 mm de long afin d'éviter les contraintes au niveau des ports de la pompe. Ne pas écraser ni couder les tuyaux. La tête de pompe peut être tournée par incrément de 90° pour simplifier la plomberie.

MISE EN GARDE Ne pas utiliser de raccords métalliques. Des raccords standard plastique mâles et femelles filetés peuvent être achetés dans tous les magasins de fournitures de plomberie pour professionnels. FLOJET propose aussi des embouts cannelés plastique par l'intermédiaire de nos distributeurs (formulaire N°F100-001).

MISE EN GARDE L'utilisation de clapet anti-retour dans le système de plomberie pourrait entraver l'amorçage de la pompe. Dans ce cas, le clapet anti-retour devrait posséder une pression de tarage de 0,14 bar maximum.

MISE EN GARDE L'utilisation de filtre en treillis 420 microns (40 Mesh) sur la ligne d'arrivée de la pompe empêchera à tout débris de pénétrer le système. La garantie limitée ne couvre pas les pannes occasionnées par des débris dans la pompe.

N.B. : La pression d'arrivée ne doit pas dépasser 2,1 bars maximum.

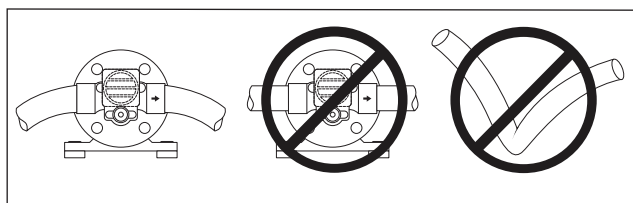

Données électriques



AVERTISSEMENT



Risque de chocs électriques !

Pour le câblage de pompes électriques, respecter tous les codes électriques et consignes de sécurité.

Veiller à ce que la source d'alimentation corresponde à la tension de la pompe. S'assurer que l'équipement est bien hors tension avant de procéder à son installation.

La pompe devrait être raccordée à un circuit individuel (dédié), contrôlée à partir d'un commutateur à pôle double, certifié UL/C-UL et capable de fournir, au minimum, la puissance du fusible indiquée sur l'étiquette du moteur de la pompe.

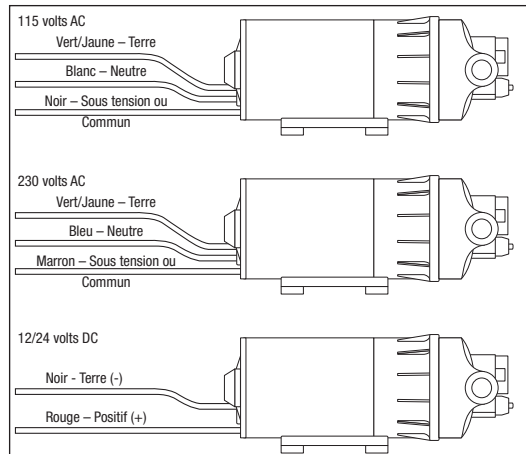

Fonctionnement

Pour démarrer et amorcer la pompe, la ligne d'évacuation doit être ouverte pour permettre à l'air de s'échapper afin d'éviter des bouchons d'air. Le commutateur de pression éteindra automatiquement la pompe si la vanne d'évacuation est fermée et si la pression augmente jusqu'au point OFF (ARRÊT) réglé du commutateur. Le commutateur de pression redémarrera la pompe dès qu'une vanne est ouverte et que la pression dans la ligne d'évacuation tombe au point ON (MARCHÉ) réglé du commutateur de pression.

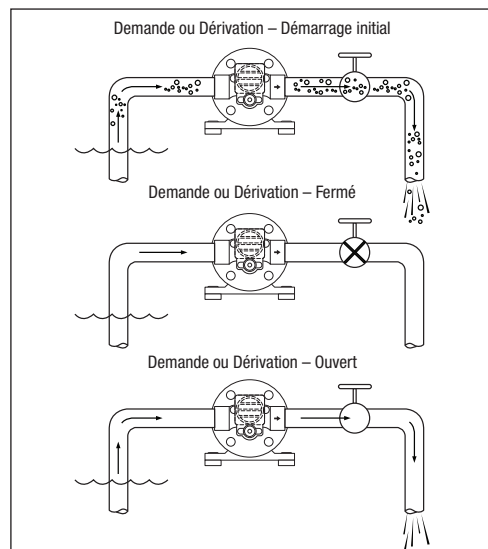

AVERTISSEMENT



NE PAS UTILISER POUR POMPER DES LIQUIDES INFLAMMABLES, CARBURANT, KÉROSÈNE, ETC. NE PAS UTILISER DANS DES ENVIRONNEMENTS EXPLOSIFS.

FR

Industriepumpen Baureihe Duplex II

Niederdruck (2,1 bis 4,2 bar; 30 bis 60 PSI)

Hochdruck (4,9 bis 6,9 bar; 70 bis 100 PSI)

DE

DE

Beschreibung

FLOJET-Industriepumpen der Baureihe Duplex II sind für ein breites Anwendungsspektrum vorgesehen und aus ausgewählten Materialien gefertigt, die für die Förderung verschiedenster Chemikalien geeignet sind. Die Membranpumpen der Baureihe Duplex II sind selbstansaugend und trockenlaufsicher. Sie sind grundsätzlich für den Aussetzbetrieb vorgesehen, können aber auch für kürzere Zeiträume im Dauerbetrieb laufen. Je länger der Betriebszyklus, desto kürzer ist die voraussichtliche Lebensdauer der Pumpe.

Zu den typischen Einsatzzwecken der Pumpe gehören Flüssigkeitstransfer sowie Spritz-, Kühl-, Umwälz-, Filtrations- und Dosieranwendungen.

⚠ VORSICHT (115 V Wechselstrom) Die UL-Zulassung (UL Recognition) basiert auf Prüfungen mit Wasser

Montage **⚠ VORSICHT**

Die FLOJET-Pumpen der Baureihe Duplex II sind selbstansaugend. Die Saughöhe kann je nach Fluidviskosität, Durchmesser des Ansaugschlauchs, Bodenventil und Pumpenkonfiguration variieren. Die Pumpe ist in einem trockenen und ausreichend belüfteten Bereich zu montieren. Bei Gehäusemontage müssen möglicherweise Vorkehrungen zur Motorkühlung getroffen werden.

⚠ VORSICHT Wird die Pumpe in Außenbereichen montiert, muss sie vor Wasser, Staub und Sonneneinstrahlung geschützt werden und darf keiner Hochdruckreinigung ausgesetzt werden.

Chemische Kompatibilität ist nicht unbedingt gegeben. Flüssigkeiten, die mit den Elastomeren der Pumpe unverträglich sind, können den Ansaugvorgang der Pumpe beeinträchtigen, Niederdruckbedingungen verursachen oder eine Fehlfunktion des Druckschalters bewirken.

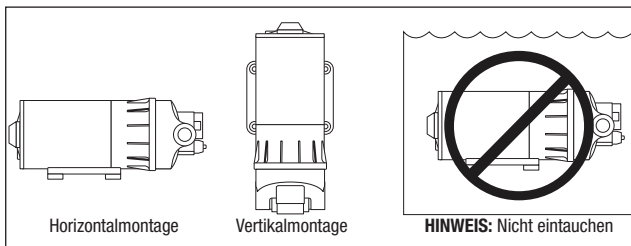

Rohrleitungen

Es sind flexible Schlauchleitungen zu verwenden, die den richtigen Nenndruck aufweisen und mit der zu pumpenden Flüssigkeit kompatibel sind. Die Schlauchleitungen sollten einen Mindestinnendurchmesser von 9,5 mm (3/8") haben und mindestens 508 mm (20 Zoll) lang sein, damit die Pumpenanschlüsse nicht übermäßig belastet werden. Die Schlauchleitungen nicht abklemmen oder knicken. Um den Rohrleitungsanschluss zu vereinfachen, kann der Pumpenkopf um jeweils 90° gedreht werden.

⚠ VORSICHT Keine Anschlussstutzen aus Metall verwenden. Standardmäßige Gewindestutzen und -nippel aus Kunststoff sind im Fachhandel erhältlich. FLOJET bietet über seine Vertragshändler auch Schlauchstutzen aus Kunststoff an (Bestellformular Nr. F100-001).

⚠ VORSICHT Rückschlagventile im Rohrleitungssystem könnten die Ansaugfähigkeit der Pumpe beeinträchtigen. Wird im Rohrleitungssystem ein Rückschlagventil eingebaut, darf dessen Öffnungsdruck 0,14 bar (2 PSI) nicht überschreiten.

⚠ VORSICHT Durch Verwendung eines Siebs oder Filters mit einer Maschenweite von 40 mesh in der Pumpeneinlassleitung lässt sich das System vor dem Eindringen von Fremdkörpern schützen. Systemausfälle, die durch Fremdkörper in der Pumpe verursacht werden, fallen nicht unter die beschränkte Garantie.

Hinweis: Der Einlassdruck darf 2,1 bar (30 PSI) nicht überschreiten.

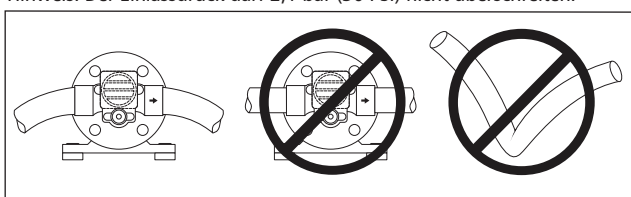

Elektroanschluss



⚠ WARNHINWEIS



Gefährliche elektrische Spannung!

Beim Anschluss elektrisch betriebener Pumpen müssen alle einschlägigen gesetzlichen Vorschriften für Elektroinstallationen und Betriebssicherheit eingehalten werden.

Die Stromquelle muss der Nennspannung der Pumpe entsprechen. Die Pumpe vor dem Einbau stets von allen Stromversorgungsanschlüssen trennen.

Die Pumpe ist an einen einzelnen (dedizierten) Stromkreis anzuschließen. Dieser muss mit einem UL/C-UL-zertifizierten doppelpoligen Schalter gesteuert werden, dessen Nennstromstärke mindestens genau so hoch ist wie die der Sicherung (siehe Typenschild Pumpenmotor).

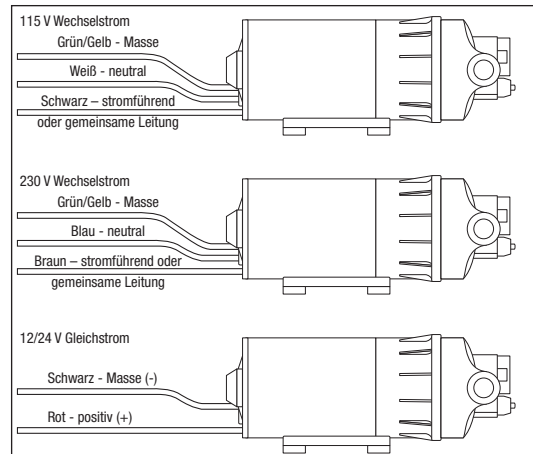

Betrieb

Zum Starten und Ansaugen der Pumpe muss die Auslassleitung offen sein, damit eventuell vorhandene Luft entweichen kann und damit das Risiko eines Lufteinschlusses vermieden wird. Der Druckschalter schaltet die Pumpe automatisch ab, wenn das Auslassventil geschlossen und der Druck auf den Abschalt-Sollwert des Schalters angestiegen ist. Der Druckschalter schaltet die Pumpe wieder ein, wenn ein Ventil geöffnet und der Auslassleitungsdruck auf den Einschalt-Sollwert des Druckschalters abgesunken ist.

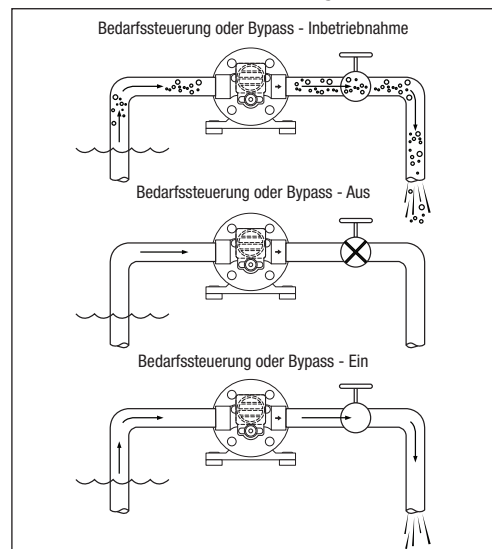

⚠ WARNHINWEIS



NICHT ZUM PUMPEN ENTZÜNDLICHER FLÜSSIGKEITEN ODER VON BENZIN, KEROSIN-HEIZÖL USW. VERWENDEN. NICHT IN EINER EXPLOSIVEN UMGEBUNG VERWENDEN.

FLOJET

a xylem brand

Serie industriale Duplex II

Bassa pressione (da 30 a 60 PSI)
Alta pressione (da 70 a 100 PSI)

IT

Descrizione

Le pompe industriali FLOJET Duplex II sono progettate per una vasta gamma di applicazioni, e sono prodotte con materiali adatti per sopportare un'ampia gamma di prodotti chimici. Le pompe a diaframma serie Duplex II sono autoadescanti e possono essere operate a secco senza problemi. Le pompe sono indicate per cicli di funzionamento intermittenti, ma possono essere usate in continuo per brevi periodi. Più alto il ciclo di funzionamento, più breve sarà la durata utile della pompa.

Utilizzi tipici della pompa: trasferimento, spruzzo, raffreddamento, circolazione, filtraggio ed erogazione di liquidi.

ATTENZIONE Il riconoscimento UL (115 Volt CA) si basa su test eseguiti usando acqua.

Montaggio **ATTENZIONE**

Le pompe FLOJET serie Duplex II sono autoadescanti. L'adescamento in verticale può variare a seconda della viscosità del liquido, della dimensione del tubo di aspirazione, della valvola di piede e della configurazione della pompa. La pompa dovrebbe essere installata in un'area asciutta e ben ventilata. Se installata in uno spazio chiuso, provvedere al raffreddamento del motore.

ATTENZIONE Se la pompa viene installata in un ambiente esterno, proteggerla da acqua, polvere, luce diretta del sole e da spruzzi di lavaggio.

Controllare sempre la compatibilità chimica. Se il liquido non è compatibile con gli elastomeri della pompa, questa può non adescarsi, avere pressioni basse, oppure l'interruttore non si spegne.

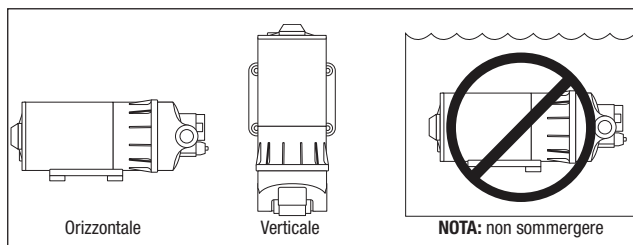

Sistema idraulico

Usare tubo flessibile della corretta pressione nominale compatibile con il fluido da pompare. La tubolatura deve avere un diametro interno minimo di 9,5 mm (3/8") e lunga almeno 508 mm (20 pollici), per evitare eccessiva tensione sulle aperture della pompa. Non arricciare né attorcigliare la tubolatura. Per semplificare le connessioni idrauliche, la testa della pompa deve essere ruotata con incrementi di 90°.

ATTENZIONE Non usare raccordi metallici. Raccordi filettati maschio e femmina standard possono essere acquistati da un negozio di articoli per idraulica. FLOJET ha disponibili presso i suoi distributori anche raccordi di plastica minicrimp (modulo per le ordinazioni n. F100-001).

ATTENZIONE L'uso di valvole di controllo nel sistema idraulico potrebbe interferire con la capacità autoadescante della pompa. Se nel sistema idraulico viene installata una valvola di controllo, questa deve avere una pressione di apertura non superiore a 0,14 bar (2 PSI).

ATTENZIONE L'uso di succhieruola o filtro da 40 mesh almeno nella linea di entrata della pompa eviterà l'ingresso di detriti nel sistema. Il malfunzionamento della pompa causato dall'ingresso di detriti non sarà coperto dalla garanzia limitata.

Nota: la pressione massima d'ingresso non deve superare 2,1 bar (30-PSI).

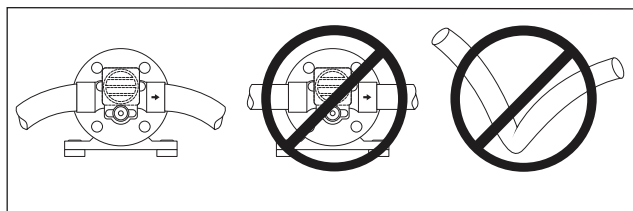

Impianto elettrico



AVVERTENZA



Rischio di scossa elettrica!

Effettuare i collegamenti dei fili delle pompe azionate elettricamente seguendo tutte le disposizioni in materia di sicurezza ed elettricità.

Verificare che la fonte di alimentazione sia conforme alla tensione della pompa. Prima dell'installazione, verificare che tutta l'alimentazione sia scollegata.

La pompa dovrebbe essere collegata ad un circuito individuale (dedicato), controllato da un interruttore a due poli certificato UL/C-UL, di potenza nominale pari o superiore all'ampereaggio del fusibile indicato sull'etichetta del motore della pompa.

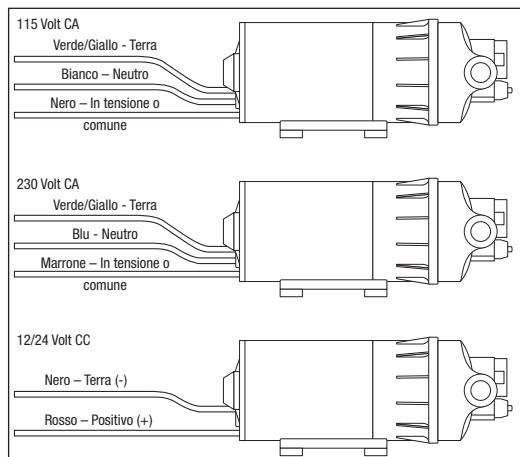

Funzionamento

Per avviare e adescare la pompa, la linea di scarico deve essere aperta, consentendo all'aria imprigionata di uscire ed evitare potenziali bolle d'aria. L'interruttore a pressione arresterà automaticamente la pompa quando la valvola di scarico è chiusa e la pressione è salita fino al punto di spegnimento dell'interruttore. L'interruttore a pressione riavvierà la pompa quando una valvola è aperta e la pressione della linea di scarico scende al punto di accensione dell'interruttore a pressione.

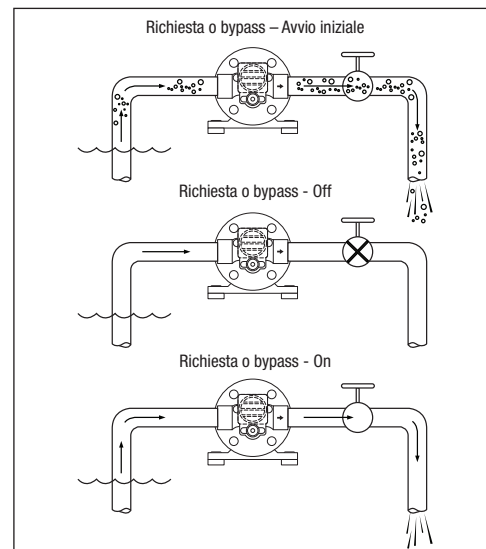

AVVERTENZA



NON USARE PER POMPARE LIQUIDI INFIAMMABILI, BENZINA, OLIO COMBUSTIBILE KEROSENE, ECC. NON USARE IN UN AMBIENTE ESPLOSIVO.

IT

FLOJET

a xylem brand

Duplex II industriële serie

Lage druk (30 tot 60 PSI – 2 tot 4 bar)
Hoge druk (70 tot 100 PSI – 5 tot 7 bar)

NL

Beschrijving

FLOJET industriële Duplex II pompen zijn ontworpen voor een breed scala toepassingen en zijn vervaardigd uit materialen die geschikt zijn voor een breed scala chemicaliën. De membraanpompen van de Duplex II serie zijn zelfaanzuigend en kunnen probleemloos drooglopen. Ze zijn bedoeld voor onderbroken bedrijfscycli, maar kunnen gedurende korte tijd ook continu werken. Hoe zwaarder de bedrijfscyclus, hoe korter de verwachte levensduur van de pomp.

Tot de standaard pomptoepassingen behoren het overbrengen, sproeien, koelen, circuleren, filteren en verdelen van vloeistoffen.

⚠ VOORZICHTIG (115 Volt AC) UL-erkenning is gebaseerd op testen met water

Montage **⚠ VOORZICHTIG**

De pompen van de FLOJET Duplex II serie zijn zelfaanzuigend. Verticaal aanzuigen kan variëren al naar gelang de vloeibare viscositeit, de grootte van de aanzuigbuis en de voetklep- en pompconfiguratie. De pomp moet in een droge en voldoende geventileerde omgeving worden gemonteerd. Bij montage in een behuizing moeten eventueel de nodige voorzieningen worden getroffen om de motor te koelen.

⚠ VOORZICHTIG Als de pomp buiten wordt gemonteerd, moet u hem beschermen tegen water, stof, zonlicht en spatten.

Ga er niet van uit dat de pomp chemisch compatibel is. Als de vloeistof niet geschikt is voor de elastomeren van de pomp, zuigt de pomp mogelijk niet aan, kan de druk te laag te zijn of wordt de drukschakelaar niet uitgeschakeld.

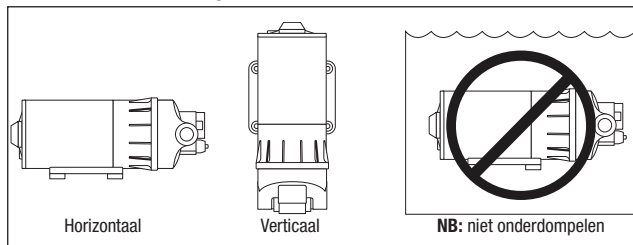

Leidingsysteem

Gebruik een flexibele slang van de juiste drukklasse die compatibel is met de te verpompen vloeistof. De leidingen moeten een binnendiameter van ten minste 9,5 mm hebben en een lengte van ten minste 508 mm (20 inch) om buitensporige belasting van de pomppoorten te voorkomen. Zorg dat de leidingen niet krimpen of knikken. De pomp mag in stappen van 90° worden geroteerd om het leidingsysteem te vereenvoudigen.

⚠ VOORZICHTIG Gebruik geen metalen fittingen. Standaard kunststoffittingen met een buiten- en een binnendraad zijn verkrijgbaar bij de commerciële loodgieterijhandel. FLOJET distribueert ook kunststof tulefittingen die verkrijgbaar zijn bij onze distributeurs (formulier nr. F100-001).

⚠ VOORZICHTIG Terugslagkleppen gebruiken in het leidingsysteem kan het aanzuigvermogen van de pomp verstoren. Als in het leidingsysteem een terugslagklep is gemonteerd, moet deze een openingsdruk hebben van maximaal 2 PSI (0,14 bar).

⚠ VOORZICHTIG Met een 40-mesh (420 micron) zeef of filter in de pompinlaatleiding kunt u vreemde deeltjes uit het systeem houden. De beperkte garantie dekt geen defecten veroorzaakt door vreemde deeltjes in de pomp.

NB: de inlaatdruk mag maximaal 30-PSI (2,1 bar) bedragen.

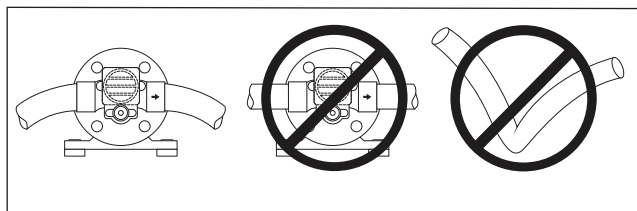

Elektrische gegevens



WAARSCHUWING

Schokgevaar!



NL

Volg bij het bedraden van elektrische pompen alle elektrische en veiligheidsvoorschriften.

Zorg dat de netvoeding voldoet aan de pompspanning. Controleer voor de installatie of de netvoeding volledig is afgesloten.

De pomp moet bedraad zijn aan een individueel (voorbehouden) circuit en met een UL/C-UL gecertificeerde dubbelpolige schakelaar worden gestuurd die ten minste voldoet aan het zekeringsamperage op het etiket van de pompmotor.

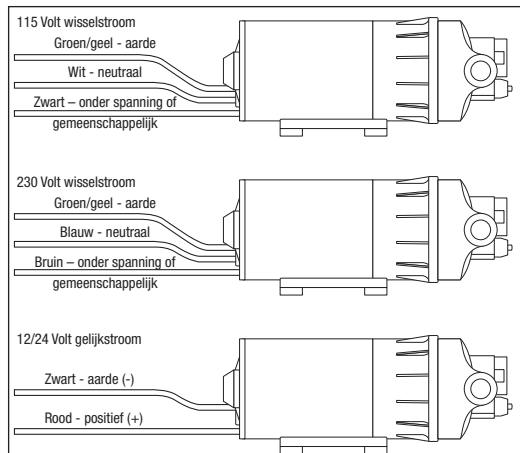

Bediening

Voor het starten en aanzuigen van de pomp moet de afvoerleiding geopend zijn zodat de lucht binnenin kan ontsnappen en een mogelijke luchtsluit wordt voorkomen. De drukschakelaar schakelt de pomp automatisch uit als de afvoerklep dicht is en de druk is gestegen tot het uitschakelpunt van de schakelaar. De drukschakelaar start de pomp opnieuw nadat een klep is geopend en de druk van de afvoerleiding tot op het inschakelpunt van de drukschakelaar is gedaald.

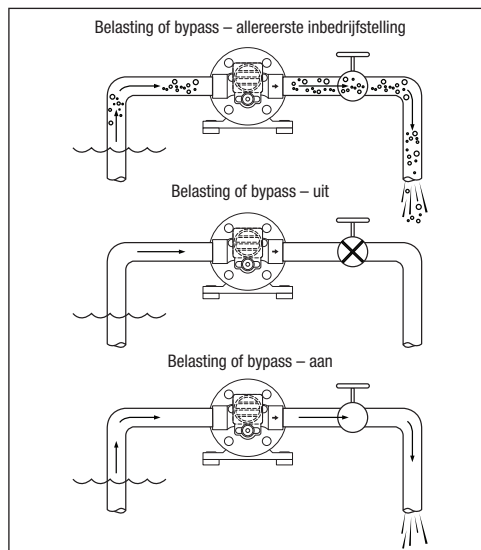

WAARSCHUWING



NIET GEBRUIKEN VOOR HET VERPOMPEN VAN BRANDBARE VLOEISTOFFEN, BENZINE, KEROSENE STOOKOLIE ENZ. NIET GEBRUIKEN IN EEN EXPLOSIEVE OMGEVING.

FLOJET

a xylem brand

Industriell Duplex II-serie

Lågt tryck (30 till 60 PSI)
Högt tryck (70 till 100 PSI)

SE

Beskrivning

De industriella Duplex II-pumparna är konstruerade för flera olika tillämpningar och tillverkas av ett urval material lämpliga för hantering av ett brett sortiment kemikalier. Duplex II-seriens diaphragmapumpar är självprimande och kan torröras utan risk. De är mellanhårda arbetscykler och kan köras kontinuerligt under korta tidsperioder. Ju hårdare arbetscykel, desto kortare är pumpens förväntade livslängd.

Typiska pumpstillämpningar är vätskeöverföring, sprutning, kylning, cirkulation, filtrering och dispensering.

VAR FÖRSIKTIG! (115 V växelström) UL-registrering baseras på tester med hjälp av vatten

Montering **VAR FÖRSIKTIG!**

Pumparna i serien FLOJET Duplex II är självprimande. Vertikal primning kan variera beroende på vätskeviskositet, sugrörets storlek, fotventil och pumpkonfiguration. Pumpen bör monteras i ett torrt och tillräckligt ventilerat område. Om den monteras i ett hölje, måste åtgärder möjligen vidtas för att kyla motorn.

VAR FÖRSIKTIG! Om pumpen monteras utomhus, måste den skyddas mot vatten, damm, solljus och besprutning.

Utgå inte från kemikaliekompatibilitet. Om vätskan matchas felaktigt med pumpens elastomerer, kan pumpen möjligen inte primas, få låga tryck eller tryckomkopplaren kanske inte slås av.

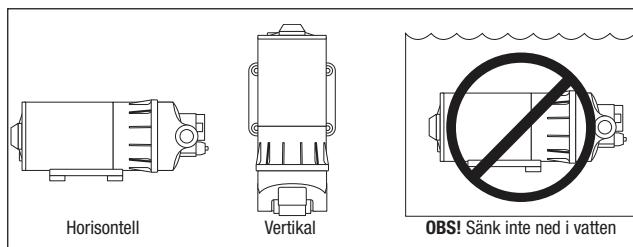

Rörledningar

Använd flexibel slang med rätt tryckmärkvärde som är kompatibel med vätskan som ska pumpas. Slangarna måste ha en diameter på minst 3/8" (9,5 mm) ID och vara minst 20 tum (508 mm) långa för att undvika alltför stor påfrestning på pumpportarna. Vecka och kläm inte ihop slangarna. Pumphuvudet kan roteras med 90-graders inkrement för underlätta rördragning.

VAR FÖRSIKTIG! Använd inte rökopplingar av metall. Standard hon- och hanplaströkopplingar med gängor kan inhandlas från kommersiella återförsäljare av rörmokarartiklar. FLOJET distribuerar även hullingförsedda plaströkopplingar genom sina distributörer (formulär nr F100-001).

VAR FÖRSIKTIG! Användning av backventiler i rörledningssystemet kan påverka pumpens primningsfunktioner. Om en backventil installerats i rören, måste den ha ett sprängtryck på högst 0,14 bar.

VAR FÖRSIKTIG! Använd en sikt med minst 40-maskvidd eller ett filter i pumpens intag för att förhindra främmande partiklar från att tränga in i systemet. Fel på grund av främmande partiklar som tränger in i pumpen omfattas inte av den begränsade garantin.

OBS! Intagstrycket får inte överstiga 2,1 bar.

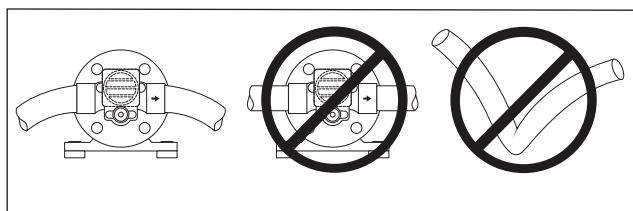

Elektriska komponenter



VARNING!

Risk för elektrisk stöt!



SE

När ledningar dras för eldrivna pumpar ska man följa alla el- och säkerhetskoder.

Se till att strömförsörjningen motsvarar pumpspänningen. Se till att all ström är bortkopplad före installationen.

Pumpens ledningar bör dras till en enskild (dedicerad) krets, styrd med en UL/C-UL-certifierad tvåpolig strömställare med ett märkvärde på minst det angivna säkringsamperevärdet på pumpmotorns märkskylt.

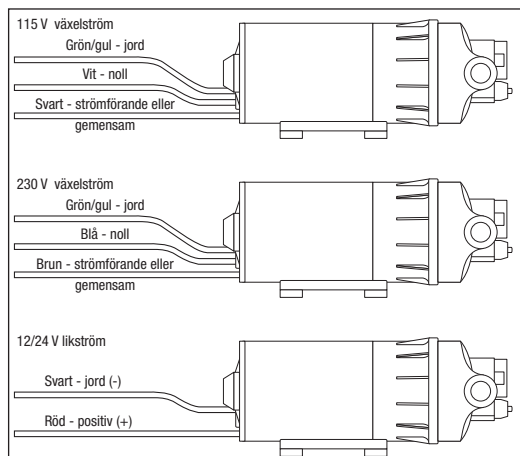

Drift

För att starta och prima pumpen måste avloppsledningen vara öppen så att luft kan släppas ut, för att undvika potentiellt luftflås. Tryckomkopplare slår av pumpen automatiskt när avloppsventilen är stängd och trycket har stigit till omkopplarens AV-börvärde. Tryckomkopplaren slår på pumpen igen när en ventil öppnas och avloppsledningens tryck sjunker till PÅ-börvärdet på tryckomkopplaren.

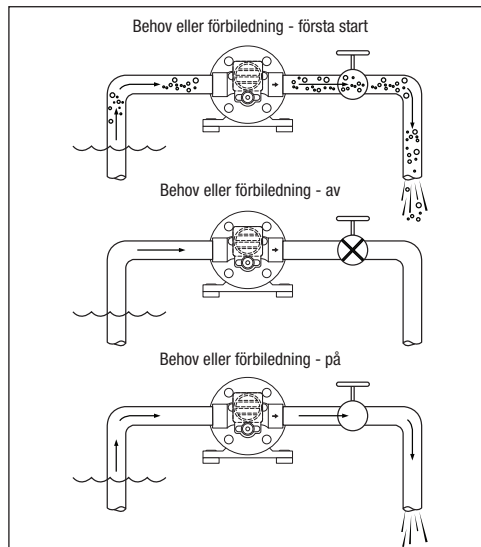

VARNING!



**ANVÄND INTE FÖR ATT PUMPA
BRANDFARLIG VÄTSKA, BENSIN, FOTOGEN
OSV. ANVÄND INTE I EN EXPLOSIV MILJÖ.**

FLOJET

a xylem brand

Serie industrial Duplex II

Baja presión (30 a 60 PSI)

Alta presión (70 a 100 PSI)

ES

Descripción

Las bombas industriales Duplex II FLOJET están diseñadas para una amplia gama de aplicaciones y se construyen con una selección de materiales adecuada para manejar una gran variedad de productos químicos. Las bombas de diafragma serie Duplex II son autocebantes y pueden funcionar en seco sin dañarse. Están previstas para ciclos de trabajo intermitentes pero pueden funcionar en forma continua durante períodos breves. Cuanto mayor es el ciclo de trabajo, más se acorta la vida útil esperable de la bomba.

Los usos típicos de las bombas son transferencia de líquido, aspersión, enfriamiento, circulación, filtrado y sistemas dispensadores.

⚠ PRECAUCIÓN (115 VCA) El reconocimiento de UL se basa en pruebas con agua

Montaje **⚠ PRECAUCIÓN**

Las bombas FLOJET serie Duplex II son autocebantes. El cebado vertical (columna hidrostática) puede variar en función de la viscosidad del fluido, el tamaño del tubo de succión, la válvula de pie y la configuración de la bomba. La bomba se debe montar en un área seca y adecuadamente ventilada. Si se monta dentro de un recinto, es posible que sea necesario instalar un dispositivo para enfriar el motor.

⚠ PRECAUCIÓN Si la bomba se va a instalar en un ambiente exterior, debe protegerse contra el agua, el polvo, la luz solar y los rocios de lavado.

No suponga la compatibilidad con ningún producto químico. Si el fluido no se adapta correctamente a los elastómeros de la bomba, ésta puede no cebarse, tener bajas presiones o bien el interruptor de presión puede no cortar.

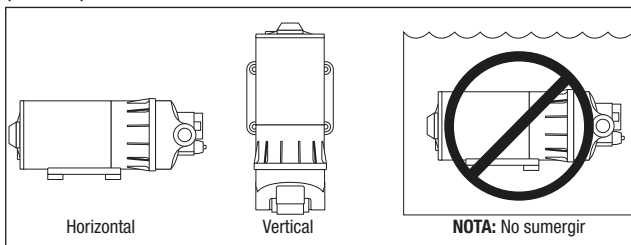

Tuberías y accesorios

Use manguera flexible de la especificación de presión correcta que sea compatible con el fluido a bombear. La tubería debe ser de 9,5 mm (3/8") de diámetro interno y por lo menos 508 mm (20") de longitud para evitar excesos de tensión en las lumbreras de la bomba. No engarce ni retuerza la tubería. El cabezal de la bomba se puede rotar en incrementos de 90° para simplificar la tubería y las conexiones.

⚠ PRECAUCIÓN No use accesorios de tubería metálicos. Es posible adquirir en las tiendas de artículos de plomería accesorios de conexión plásticos roscados macho y hembra. FLOJET distribuye también accesorios de conexión plásticos acanalados a través de nuestros distribuidores (formulario de pedido N° F100-001).

⚠ PRECAUCIÓN El uso de válvulas de retención en el sistema de tuberías puede interferir con la capacidad de cebado de la bomba. Si se instala una válvula de retención en la tubería, debe tener una presión mínima de apertura inferior a 2 PSI (0,14 bar).

⚠ PRECAUCIÓN Si se usa un colador o filtro de malla 40 en la línea de entrada de la bomba, se impedirá que los desechos de materiales extraños entren al sistema. La garantía limitada no cubre las fallas debidas a la entrada de desechos extraños a la bomba.

Nota: La presión de entrada no debe exceder un máximo de 30-PSI (2,1 bar).

